

# PVC-Schnellauf-Rolltor



## Technisches Datenblatt

PVC-Schnellauf-Rolltore sind für den universellen Einsatz im Innenbereich:  
Schnelles Öffnen und Schließen des Tores minimiert Energie- und Wärmeverlust und  
sorgt für ein gleichbleibendes Raumklima

für den universellen Einsatz im „Außenbereich“ im Zusammenhang  
mit einem Roll- /Sektionaltor als Einbruchssicherung

# PVC-Schnellauf-Rolltor

## ■ Einsatzzwecke

**PVC SL-Tore können zum Einsatz kommen:**

- als Innentor zur Raum- und Klimatrennung mit gleichzeitigem hohem Anteil an Transparenz (Sichtbereiche)
- in der Fördertechnik sowie in Produktionsstraßen mit integrierter Sicherheitsendlagenabfrage (optional)
- Sonderausführungen Edelstahl in Bereichen in denen Hygienevorschriften erfüllt werden müssen
- als Transportschleusen oder Zugangskontrollen im Waren- / Lebensmittelbereich
- als Schutzvorrichtung an Maschinenbereichen (Maschinen- /Personenschutztor)

## ■ Konstruktionsmerkmale

Die Konstruktion des Tores basiert auf einem modularen Baukastenprinzip mit unterschiedlichsten Zusammenstellungsvarianten, welches auch auf spezielle Kundenwünsche ausgerichtet ist bzw. werden kann.

Angefangen von den Materialvarianten der Führungsschienen und der optionalen Ballen- /Motor- und Seitenverkleidung und deren Oberflächen sowie die Materialauswahl des Behanges bis hin zu Sonderkonstruktionen bei nicht standardmäßigem Platzbedarf.

## ■ Antrieb

Die Antriebe sind als Aufsteckgetriebemotoren mit integrierter, TÜV-geprüfter Fangvorrichtung ausgelegt. Die Öffnungs-/Schließgeschwindigkeit beträgt ca. 1,2/0,6 m/Sek. Je nach Behanggröße/-ausführung beinhaltet das Tor ein gegen die Behanglaufrichtung laufendes Gegengewicht, welches den Antrieb entlastet. (siehe Tabellen Torgröße/Behänge)

## ■ Manuelle Betätigung

Bei Stromausfall oder Störungen kann der Behang durch eine Nothandkurbel manuell bewegt werden.

## ■ Sicherheiten

Das Tor entspricht den Vorschriften der Arbeitsstättenverordnung, der UVV sowie den harmonisierten CE-Richtlinien einschließlich der Produktnorm EN 13241-1.

Nach den Richtlinien ist ein Eingriffschutz, z.B. Ballenverkleidung bis zu einer lichten Durchfahrthöhe von  $\leq 2,5$  m vorgeschrieben.

## ■ Gefahrenhinweise

Die Sicherheiten der Tore sind entsprechend den harmonisierten CE-Richtlinien und Produktnormen für kraftbetätigte Tore ausgelegt. Unter Berücksichtigung der jeweiligen örtlichen Verhältnisse können über diesen Standard hinaus – speziell bei einem Betrieb durch Personen – zusätzliche Sicherheitseinrichtungen und Impulsgeber sinnvoll oder erforderlich werden. Darüber hinaus können erschwerte Umgebungsbedingungen Einfluss auf die Wahl des richtigen Tores haben. Hierzu empfehlen wir Ihnen im Einzelfall die kompetente Beratung unserer Außendienstmitarbeiter vor Ort.



# Prinzipzeichnung PVC-Schnellauf-Rolltor

## Schnellaufmotor mit Gegengewicht (siehe Tabelle)

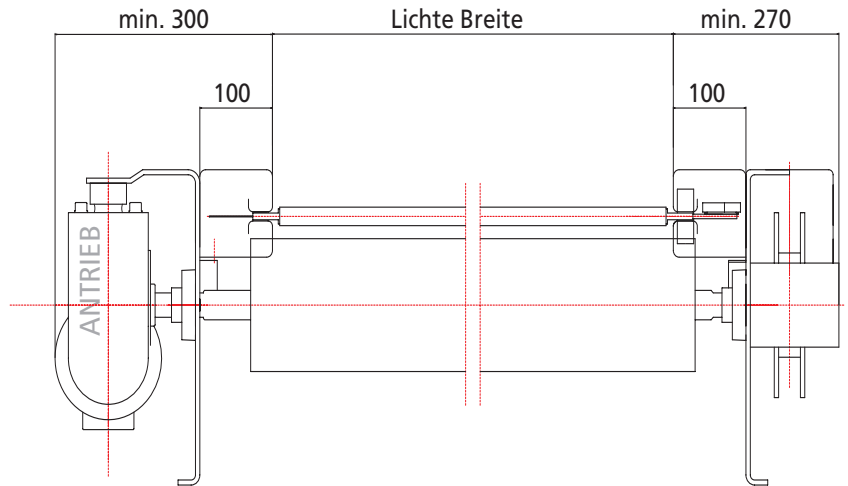
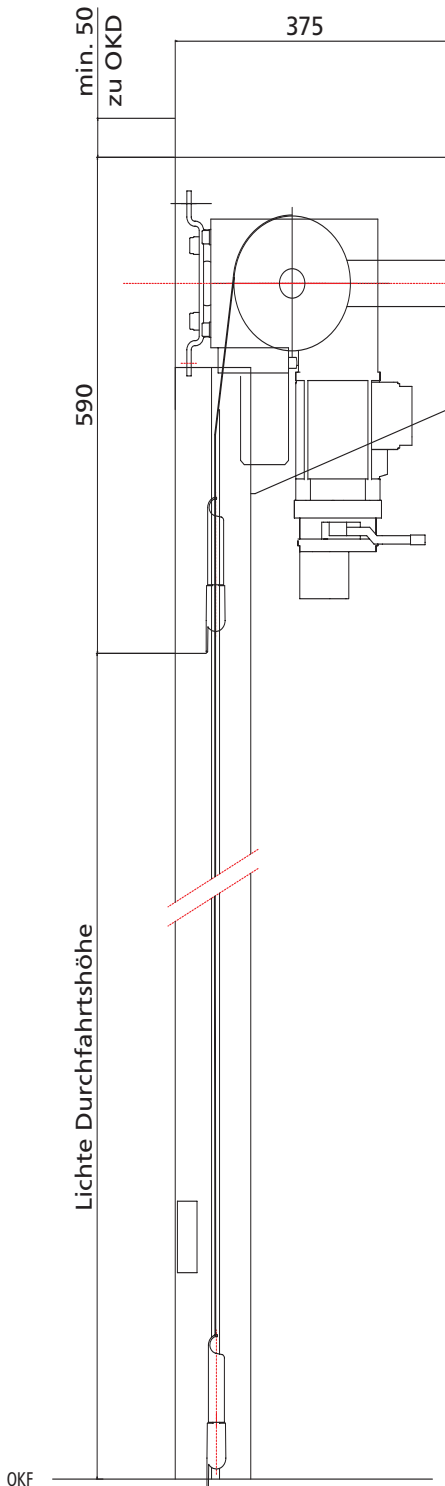

## Schnellaufmotor ohne Gegengewicht (siehe Tabelle)

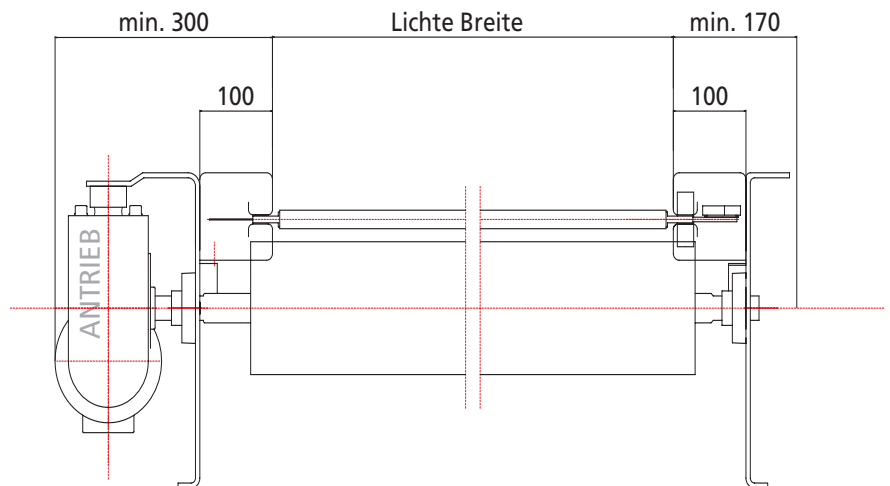

# Prinzipzeichnung PVC-Schnellauf-Rolltor

## PVC-Schnellauftor Typ B+N -WG- (geschlossen)

H/B	2,00	2,25	2,50	2,75	3,00	3,25	3,50	3,75	4,00	4,25	4,50	4,75	5,00	5,25	5,50	5,75	6,00	6,25	6,50			
2,00	Zeichnung ohne Gegengewicht																					
2,25	Zeichnung ohne Gegengewicht																					
2,50	Zeichnung ohne Gegengewicht																					
2,75	Zeichnung ohne Gegengewicht																					
3,00	Zeichnung ohne Gegengewicht																					
3,25	Zeichnung ohne Gegengewicht												Zeichnung mit Gegengewicht									
3,50	Zeichnung ohne Gegengewicht												Zeichnung mit Gegengewicht									
3,75	Zeichnung ohne Gegengewicht												Zeichnung mit Gegengewicht									
4,00	Zeichnung ohne Gegengewicht												Zeichnung mit Gegengewicht									
4,25	Zeichnung ohne Gegengewicht												Zeichnung mit Gegengewicht									
4,50	Zeichnung ohne Gegengewicht												Zeichnung mit Gegengewicht									
4,75	Zeichnung ohne Gegengewicht												Zeichnung mit Gegengewicht									
5,00	Zeichnung ohne Gegengewicht												Zeichnung mit Gegengewicht									

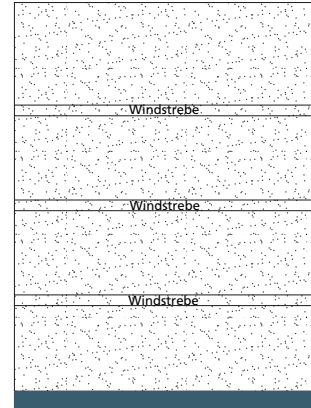

## PVC-Schnellauftor Typ B+N -WS1- (1 Sichtfenster)

H/B	2,00	2,25	2,50	2,75	3,00	3,25	3,50	3,75	4,00	4,25	4,50	4,75	5,00	5,25	5,50	5,75	6,00	6,25	6,50			
2,00	Zeichnung ohne Gegengewicht																					
2,25	Zeichnung ohne Gegengewicht																					
2,50	Zeichnung ohne Gegengewicht																					
2,75	Zeichnung ohne Gegengewicht																					
3,00	Zeichnung ohne Gegengewicht																					
3,25	Zeichnung ohne Gegengewicht												Zeichnung mit Gegengewicht									
3,50	Zeichnung ohne Gegengewicht												Zeichnung mit Gegengewicht									
3,75	Zeichnung ohne Gegengewicht												Zeichnung mit Gegengewicht									
4,00	Zeichnung ohne Gegengewicht												Zeichnung mit Gegengewicht									
4,25	Zeichnung ohne Gegengewicht												Zeichnung mit Gegengewicht									
4,50	Zeichnung ohne Gegengewicht												Zeichnung mit Gegengewicht									
4,75	Zeichnung ohne Gegengewicht												Zeichnung mit Gegengewicht									
5,00	Zeichnung ohne Gegengewicht												Zeichnung mit Gegengewicht									

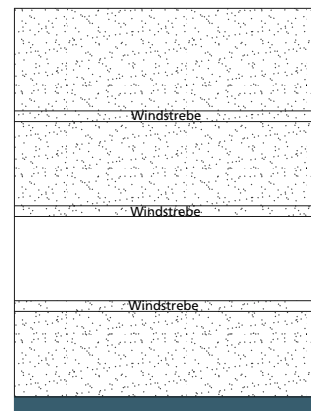

## PVC-Schnellauftor Typ B+N -WS2- (2 Sichtfenster)

H/B	2,00	2,25	2,50	2,75	3,00	3,25	3,50	3,75	4,00	4,25	4,50	4,75	5,00	5,25	5,50	5,75	6,00	6,25	6,50			
2,00	Zeichnung ohne Gegengewicht																					
2,25	Zeichnung ohne Gegengewicht																					
2,50	Zeichnung ohne Gegengewicht																					
2,75	Zeichnung ohne Gegengewicht																					
3,00	Zeichnung ohne Gegengewicht																					
3,25	Zeichnung ohne Gegengewicht												Zeichnung mit Gegengewicht									
3,50	Zeichnung ohne Gegengewicht												Zeichnung mit Gegengewicht									
3,75	Zeichnung ohne Gegengewicht												Zeichnung mit Gegengewicht									
4,00	Zeichnung ohne Gegengewicht												Zeichnung mit Gegengewicht									
4,25	Zeichnung ohne Gegengewicht												Zeichnung mit Gegengewicht									
4,50	Zeichnung ohne Gegengewicht												Zeichnung mit Gegengewicht									
4,75	Zeichnung ohne Gegengewicht												Zeichnung mit Gegengewicht									
5,00	Zeichnung ohne Gegengewicht												Zeichnung mit Gegengewicht									

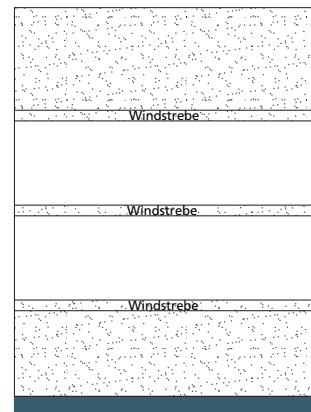

## PVC-Schnellauftor Typ B+N -WT- (transparent)

H/B	2,00	2,25	2,50	2,75	3,00	3,25	3,50	3,75	4,00	4,25	4,50	4,75	5,00	5,25	5,50	5,75	6,00	6,25	6,50		
2,00	Zeichnung ohne Gegengewicht																				
2,25	Zeichnung ohne Gegengewicht																				
2,50	Zeichnung ohne Gegengewicht																				
2,75	Zeichnung ohne Gegengewicht																				
3,00	Zeichnung ohne Gegengewicht																				
3,25	Zeichnung ohne Gegengewicht												Zeichnung mit Gegengewicht								
3,50	Zeichnung ohne Gegengewicht												Zeichnung mit Gegengewicht								
3,75	Zeichnung ohne Gegengewicht												Zeichnung mit Gegengewicht								
4,00	Zeichnung ohne Gegengewicht												Zeichnung mit Gegengewicht								
4,25	Zeichnung ohne Gegengewicht												Zeichnung mit Gegengewicht								
4,50	Zeichnung ohne Gegengewicht												Zeichnung mit Gegengewicht								
4,75	Zeichnung ohne Gegengewicht												Zeichnung mit Gegengewicht								
5,00	Zeichnung ohne Gegengewicht												Zeichnung mit Gegengewicht								

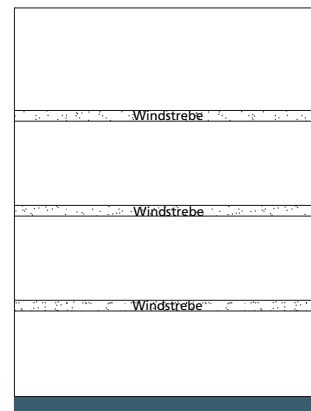

# Produkteigenschaften PVC-Schnellauf-Rolltor



## ■ Steuerungen

Je nach Torgröße und Behängausführung kommen zwei unterschiedliche Steuerungen zur Ausführung:

**Torsteuerung 1:** Frequenzumrichter-Steuerung mit Folientaster und integrierte 7-Segment-Anzeige auf der Platine ISO-Gehäuse (180 x 300 x 120 mm) komplett verdrahtet, IP 54

**Versorgungsspannung:** 230 V 50...60 Hz

**Zuleitung:** 3 x 1,5°

**Sicherung:** 16 Ampere

**Steckverbindung:** 3-poliger CE-Stecker

**Torsteuerung 2:** Frequenzumrichter-Steuerung mit Folien-Taster und im Deckel integrierter LCD-Monitor und NOT-AUS-Taster ISO-Gehäuse (300 x 400 x 100 mm) komplett verdrahtet, IP 54

**Versorgungsspannung:** 400 V 50... 60 Hz

**Zuleitung:** 5 x 2,5°

**Sicherung:** 16 Ampere

**Steckverbindung:** 5-poliger CEE-Stecker



## ■ Torbehäng

Wie bei der Konstruktion kann auch beim Torbehäng je nach Anwendungsfall zwischen verschiedenen Varianten und Farben gewählt werden. Die Standardausführung basiert auf einem 1,2 mm gewebeverstärkten und antistatischen PVC-Material in den Standardfarben

**orange** (ähnlich RAL 2004)

**rot** (ähnlich RAL 3002)

**blau** (ähnlich RAL 5010)

**grau** (ähnlich RAL 7037)

Die auf bei Kundenwunsch integrierten waagrecht verlaufenden Sichtfelder bestehen aus 2 mm transparentem PVC. Die Sichtfelderhöhe beträgt generell ca. 950 mm.

Die Anordnung (ca. alle 1000 mm) der einzelnen Sichtfelder kann nach Kundenwunsch erfolgen. (Siehe Tabellen Behänge)

Alle Behänge haben waagrecht verlaufende integrierte Windstreben in einem Höhenabstand von ca. 1050 mm.

An den jeweiligen beiden Enden der Sicherung befinden sich zwei Präzisions-Rillenkugellager, welche sich bei einer Windlast gegen die Führungsschienen legen.

Durch die konstruktive Ausführung der Führungsschiene und der Windsicherungen ist auch bei Windlasten ein Abrollen des Behanges bewerkstelligt.

Bei erhöhten Windlasten kann die Anzahl der Windstreben auf das Doppelte erhöht werden, so dass ein Abstand von ca. 500 mm entsteht.



# Wir sind für Sie da !

## Unsere Produkte im Überblick:

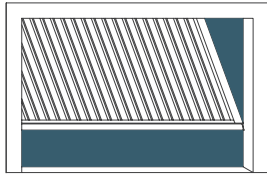

**Kipptore**  
nicht ausschwenkend

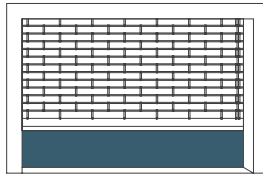

**Rollgittertore**

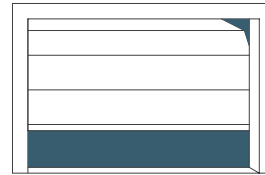

**Sektionaltore**

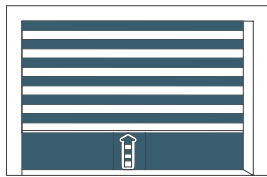

**Alu-Schnellauftore**

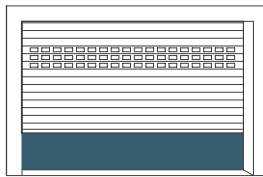

**Rolltore**

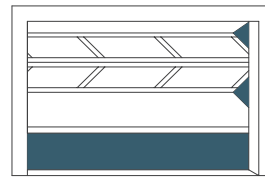

**Falthebetore**

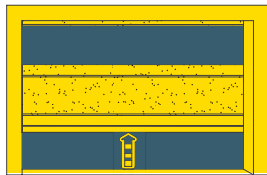

**PVC-Schnellauftore**

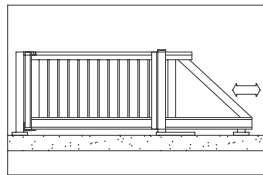

**Schiebetore**

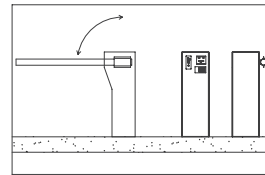

**Schranken-/Wechsel-sprechanlagen**

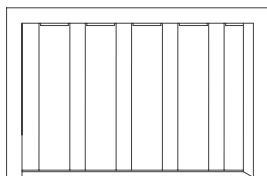

**Streifenvorhänge**

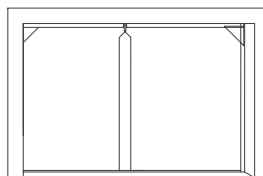

**Plastik-Pendeltüren**

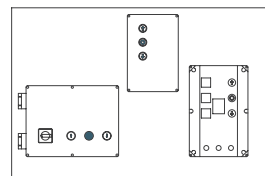

**Steuerungen**



### Hauptsitz:

**77767 Appenweier - Deutschland**

Hitzgutstraße 5

Telefon 0049 (0) 78 05 / 96 95-0

Telefax 0049 (0) 78 05 / 50 34

E-Mail: [info@tortechnik.com](mailto:info@tortechnik.com)

Internet [www.tortechnik.com](http://www.tortechnik.com)

### Niederlassungen:

**04668 Großbardau - Deutschland**

Am Weinberg 6

Telefon 0049 (0) 34 37 / 71 34-0

Telefax 0049 (0) 34 37 / 71 34-24

E-Mail: [info@tortechnik.info](mailto:info@tortechnik.info)

Internet [www.tortechnik.com](http://www.tortechnik.com)

**CH - 4313 Möhlin - Schweiz**

Bachstraße 10

Telefon 0041 (0) 61 85310 60

Telefax 0041 (0) 61 85310 61

E-Mail: [info@bn-tortechnik.ch](mailto:info@bn-tortechnik.ch)

Internet [www.bn-tortechnik.ch](http://www.bn-tortechnik.ch)



[www.tortechnik.com](http://www.tortechnik.com)

**F - 67450 Mundolsheim - Frankreich**

8 rue Foch

Telefon 0039 (0) 3 88 / 18 42-24

Telefax 0039 (0) 3 88 / 18 42-20

E-Mail: [info@bnfrance.com](mailto:info@bnfrance.com)

Internet [www.tortechnik.com](http://www.tortechnik.com)