



WISNIOWSKI



Schiebetore | Zweiflügelige Tore | Pforten | Zaunfelder | Sport-Zaunsysteme

INDUSTRIE-ZAUNSYSTEME



INDUSTRIE-ZAUNSYSTEME

ALLGEMEINE
INFORMATIONEN 4 – 15

SCHIEBETORE 16 – 33

SCHNELLFALTTORE 34 – 41

ZWEIFLÜGELIGE TORE
UND PFORTEN 42 – 55

INDUSTRIE-SEGMENTE
UND -ZAUNSYSTEME 56 – 75

MOBILE
LÖSUNGEN 76 – 77

INSPIRATIONEN 78 – 109

Warum **WISNIOWSKI**?

Seit 30 Jahren produzieren wir mit Leidenschaft.

Die Marke WISNIOWSKI stammt vom Nachnamen des Gründers und Eigentümers des Unternehmens – Andrzej Wiśniowski. Mit der Zeichnung der Produkte mit dem eigenen Namen garantiert man für ihre Qualität und Funktionalität.

Den Beginn dieser Geschichte macht sein Traum über funktionsfähige, ferngesteuerte Tore aus. Heute werden von uns auf über 120 Tsd. qm Hunderttausende von Produkten pro Jahr hergestellt. Mit den fortgeschrittenen Technologien, geprüften Stoffen und den eigenen, innovativen technischen Ideen geben wir unseren Kunden die Sicherheit, richtig ausgewählt zu haben.

In unserer Qualitätspolitik erklären wir, die Vorschriften der Europäischen Union und der polnischen Gesetze in Hinsicht auf die hergestellten Produkte, Sicherheit, Energieverbrauch zu befolgen, sowie die Anforderungen aus den Prozeduren von akkreditierten Zertifizierungsstellen zu erfüllen, die unsere Produkte zu speziellen Anwendungen zulassen. Eine Garantie für die Umsetzung dieser Verpflichtungen ist die Aufrechterhaltung und Verbesserung des eingeleiteten Integrierten Managementsystems, gemäß den Normen: ISO 9001:2015, OHSAS 18001:2007, ISO 50001:2011.

Unsere Erfahrungen sind eine Garantie für Stabilität und Verantwortung für die das Produkt während dessen gesamten Lebensdauer. Dies ist auch ein Versprechen der besten Qualität und der Nutzungssicherheit.



WISNIOWSKI. Eine Krönung für Ihre Investition.

Willkommen in der Welt der zaunsysteme von WISNIOWSKI

Indem Sie die Industrie-Zaunsysteme der Marke WISNIOWSKI auswählen, erhalten Sie ein Produkt, das unter Einsatz von modernen Technologien, in Anlehnung an Wissen und langjährige Erfahrung der Entwickler, Konstrukteure und Experten entwickelt und hergestellt worden ist.

Unsere Produkte entstehen aus Leidenschaft für raffinierte Systemlösungen, mit unserer Zuverlässigkeit garantieren wir die höchste Qualität. Alle Systemelemente werden getestet und geprüft, sie haben ein Sicherheitszertifikat und eine 10-jährige Korrosionsschutzgarantie.



GARANTIE

JAHRELANGE BESTÄNDIGKEIT

Alle Zaunelemente der Firma WISNIOWSKI werden den besten Korrosionsschutzverfahren unterzogen. Dazu gehören die Verzinkung und Pulverlackierung. Eine vorerst chemische Reinigung und das Eintauchen in flüssigen Zink gewährleisten einen jahrelangen Schutz vor Korrosion.



DUPLEX

DAS DUPLEX-SYSTEM - DOPPELSCHUTZ

Die Verbindung der Eigenschaften einer Zink- und Lackschicht gewährleistet eine Verlängerung der Nutzungsdauer der Zäune. Unabhängig von der Witterung kann WISNIOWSKI sicherstellen, dass die Ästhetik der Zäune bestehen bleibt. Die Anwendung der RAL-Farbenpalette ermöglicht die Wahl der entsprechenden Farbe der Polyester-Schutzschicht



WIRKUNGSVOLLER
SCHUTZ

WIRKUNGSVOLLER SCHUTZ

Die Verzinkung ist während der Herstellung und der Nutzung ein wirtschaftliches Verfahren, sowohl in Bezug auf die Produktion als auch auf die Wartung. Die Oberfläche des verzinkten Zaunes bedarf jahrelang keinerlei Wartungsaufwand. Während der Nutzung werden keine weiteren Hilfsmittel für die Instandhaltung benötigt. Der verzinkte Stahl kann wieder verwertet werden und belastet die Umwelt somit nicht.



BESTÄNDIGKEIT

BEWÄHRT UNTER ALLEN BEDINGUNGEN

Das Verzinkungsverfahren der Firma WISNIOWSKI stimmt mit der europäischen Norm PN-EN ISO 1461 überein, die eine entsprechende Qualität der verzinkten Produkte sicherstellt. Die Zinkschicht ist gegen hohe und niedrige Temperaturen sowie UV-Strahlung beständig. Dank dieser Eigenschaften gewährleistet sie einen optimalen Korrosionsschutz der Stahloberflächen.

*Firma WISNIOWSKI gewährt eine 10-jährige Korrosionsschutzgarantie auf: Tore, Pforten, Segmente und Pfosten, die feuerverzinkt und pulverbeschichtet sind.

Sicherheit

des eigenen Grundstücks steht nicht nur für die Zuverlässigkeit, dass das Objekt an dessen gesamtem Umfang geschützt wird. Mit den Industrie-Zaunsystemen von WISNIOWSKI wird die volle Sicherheit deren Bedienung gewährleistet. Alle Tore mit Steuerungsanlagen zeichnen sich dank den Sicherungen in Form von Lichtschranken, Sicherheitsleisten, Lichtanzeigen oder einer Warn-Anzeigelampe durch eine hohe Nutzungssicherheit aus. Alle Tore verfügen über das CE-Zeichen und erfüllen die Richtlinien der europäischen Norm PN EN 13241-1.



SICHERHEIT

Zuverlässigkeit

ist die wichtigste Eigenschaft, vor allem der beweglichen Elemente, überall dort, wo die Zeit und die Arbeitsproduktivität von Bedeutung sind. Die Zaunsysteme von WISNIOWSKI stehen für eine Garantie und Sicherheit, dass der Zaun alle seine Funktionen auch richtig erfüllt. Er stellt eine Schutzbarriere dar, markiert das Gelände, während die automatischen Tore immer als eine aktive Sperre anzusehen sind, die je nach Anforderungen des Benutzers zuverlässig in Bewegung gesetzt werden kann.



LEISTUNGSFÄHIGKEIT

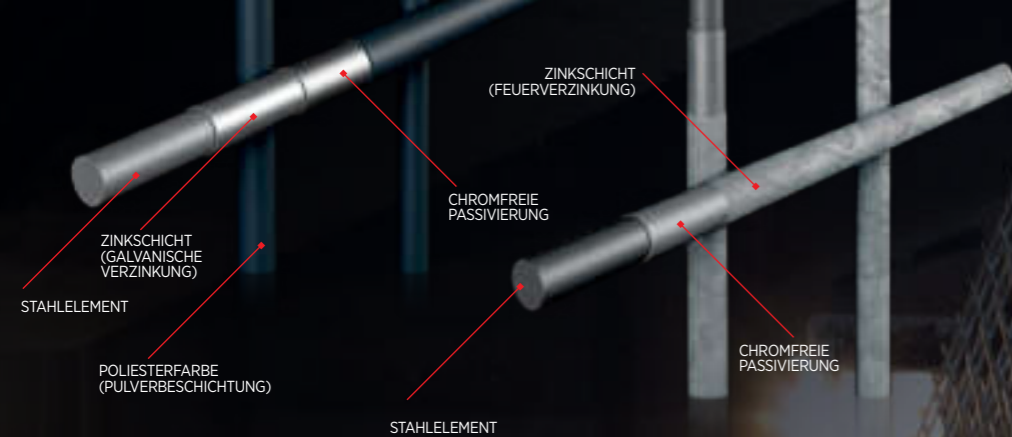

Gitterpaneel durch galvanische Verzinkung und Pulverbeschichtung geschützt

Gitterpaneel durch Feuerverzinkung geschützt

Effizienter Schutz

Korrosionsschutz

Verzinkung ist eine wirtschaftliche Technik, sowohl auf der Etappe der Herstellung des Zaunsystems, als auch bei einer langjährigen Nutzung. Die verzinkten Industrie-Zaunsysteme von WISNIOWSKI bedürfen lange Jahre keiner Wartung. In der Nutzungszeit braucht man sich um die Sicherung der Elemente mit teuren Mitteln und komplizierten Renovierungen, wie bei klassischen Zaunelementen, keine Sorgen zu machen. Je nach Art des Zaunsystems werden unterschiedliche Verzinkungssysteme angewendet: Feuerverzinkung oder galvanische Verzinkung, die eine perfekte Basis für die Pulverbeschichtung darstellen.

Der verzinkte Stahl wird recycelt, ist keine Verschmutzung oder Belastung für die Umwelt.



KORROSIONSSCHUTZ

Die zauberwelt der farben

Die RAL-Farbenpalette steht für mehr als 200 katalogisierte, klassische Farben, die man bei den Zaunsystemen von WISNIOWSKI als Option auswählen kann.

Die Lackschicht wird in automatischen Pulverbeschichtungsanlagen aufgelegt, die speziell für die Zaunsysteme entwickelt worden sind. Durch die spezielle Vorbereitung der Oberflächen zur Beschichtung und den stabilen Prozesse der thermischen Fixierung der Schicht werden außerordentliche ästhetische Ergebnisse erzielt. Die Pulverbeschichtung steht allerdings vor allem für ein hohes Maß an Antikorrosionssicherung, was durch die 10-jährige Garantie für die WISNIOWSKI-Zaunsysteme mit der DUPLEX-Beschichtung zum Ausdruck gebracht wird.



Enzianblau
RAL 5010

Moosgrün
RAL 6005

Anthrazitgrau
RAL 7016

Steingrau
RAL 7030

Verkehrsweiss
RAL 9016

Standardfarben für die Industriezaunsysteme.



Standardmäßige Farbtöne der RAL-Farbpalette

Schiebetore

Zuverlässige und effiziente Arbeit

Mit der robusten, massiven selbsttragenden Konstruktion können auch sehr breite Einfahrten geschlossen werden – mit einem Tor bis zu zu 16 m Breite, bei einer Zusammenstellung von zwei zueinander laufenden Toren - bis zu 24 m. Sie können, je nach Wahl, in zwei Richtungen geöffnet werden: nach links oder nach rechts, per Hand oder automatisch. Sie werden überall dort angewendet, wo die Auffahrt zu kurz ist, das Gebiet eine Höhe aufweist oder in anderen Fällen, wo die Anwendung der zweiflügeligen Tore einfach unmöglich ist.

Das industrielle Schiebetor bewegt sich entlang des Zaunes, für eine Montage und ordnungsgemäße Nutzung braucht man Raum an der Seite für eine freie Bewegung des Flügels.

Die Schiebetore von WISNIOWSKI bewähren sich in allen Bereichen der Industrietätigkeit, aber auch bei Privatzäunsystemen sehr gut. Sie werden bei öffentlichen Gebäuden, Industrieobjekten, Flughäfen, bewachten Parkplätzen, Schulen, Kindergärten, Supermärkten usw. mit Erfolg eingesetzt.

Eigenschaften

Großer Abmessungsbereich von 3 bis 16[m] der Einfahrtsbreite.

Systemprodukt – es ist möglich, Füllung mit 25x25, 25x25 Caro, 18x30, Rohrfüllung fi 25 mm, VEGA B oder VEGA 2D Super zu verwenden.

Sicherheit - verfügbar in den Betriebsarten: manuell, Totmann und Automatik.

1195

LEISTUNGSFÄHIGKEIT VIA SICHERHEITSGANT



LEISTUNGSFÄHIGKEIT

Schiebetore Torarten

Die industrielle Schiebetore sind aus geschlossenen Stahlprofilen ausgeführt. Vorteil dieser selbsttragenden Konstruktion ist die Ausschließung von Schweißnähten an den Verbindungsstellen, womit auch eventuelle Korrosionsstellen eliminiert werden konnten. Je nach erforderlichen Breite des Einfahrtslichts werden drei Führungsschienen angewendet: PI 95 (95x85), PI 130 (130x115) und PI 200 (200x155).



Schiebetor PI 200
Schiebetor mit Antrieb im hohen Schrank

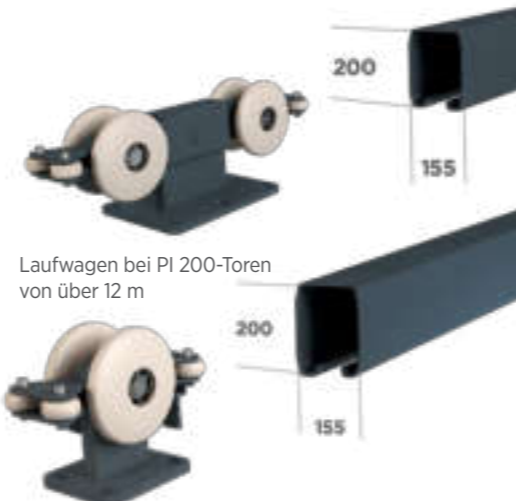

Laufwagen bei PI 200-Toren von über 12 m
Laufwagen bei PI 200-Toren von bis zu 12 m

PI 200

Abmessungsbereich PI 200

Die Produkte sind in jeder Masse aus dem Bereich von der Tabelle vorhanden.

Flügelhöhe in [mm] bis zu	2400	•	•	•	•	•	•
	2200	•	•	•	•	•	•
	2000	•	•	•	•	•	•
	1700	•	•	•	•	•	•
	1500	•	•	•	•	•	•
	1200	•	•	•	•	•	•
		8000	8500	9000	9500	10000	11000
	Breite zwischen den Pfosten in [mm] bis zu						



Schiebetor PI 200
Schiebetor mit Antrieb im niedrigen Schrank



Schiebetor PI 200
Schiebetor mit Handantrieb



Schiebetor PI 130
Schiebetor mit Antrieb im hohen Schrank



Laufwagen
bei PI 130-Toren

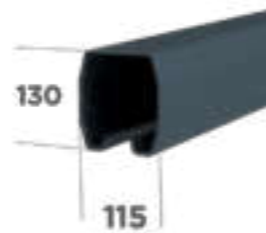

Schiebetor PI 130
Schiebetor mit Antrieb im niedrigen Schrank



Schiebetor PI 130
Schiebetor mit Handantrieb

PI 130

Abmessungsbereich PI 130

Die Produkte sind in jeder Masse aus dem Bereich von der Tabelle vorhanden.

Flügelhöhe in [mm] bis zu	6000	6500	7000	7500	8000	8500	9000
2400	•	•	•				
2150	•	•	•	•	•		
1950	•	•	•	•	•	•	
1650	•	•	•	•	•	•	•
1450	•	•	•	•	•	•	•
1200	•	•	•	•	•	•	•
1000	•	•	•	•	•	•	•

Breite
zwischen den Pfosten
in [mm] bis zu



Schiebetor PI 95
Schiebetor mit Antrieb im Pfosten



Laufwagen
bei PI 95-Toren



Schiebetor PI 95
Schiebetor mit Handantrieb

PI 95

Abmessungsbereich PI 95

Die Produkte sind in jeder Masse aus dem Bereich von der Tabelle vorhanden.

Flügelhöhe in [mm] bis zu	2200	•	•	•	•					
	2000	•	•	•	•	•	•	•		
	1700	•	•	•	•	•	•	•	•	
	1500	•	•	•	•	•	•	•	•	
	1200	•	•	•	•	•	•	•	•	
	1000	•	•	•	•	•	•	•	•	
		3500	4000	4500	5000	5500	6000	6500	7000	
		Breite zwischen den Pfosten in [mm] bis zu								

Schiebetore Füllungen



Profilfüllung 25x25



Füllung mit Gitterpaneelen VEGA 2D Super (angeschraubt)



Rohrprofilfüllung 25[mm] (in der Konstruktion angeschweißt)



Profilfüllung 30x18 [mm] (in der Konstruktion angeschweißt)



NEUHEIT Horizontale Füllung aus 1 [mm] dickem Blech mit einem Abstand zwischen den Paneelen 20 [mm] (Privatfüllung-Muster)



Füllung mit Gitterpaneelen VEGA B (Füllung wird an die Konstruktion angeschraubt)



Füllung mit den Paneelen VEGA 2D Super (angeschweißt)



Rohrprofilfüllung 25[mm] CARO (in der Konstruktion angeschweißt)



NEUHEIT Horizontale (Jalousie-)Füllung aus 0,75 [mm] dickem Profilblech (Privatfüllung-Muster)

Schiebetore Automatik

Eine breite Auswahl an Automatik, je nach Größe und Verwendung des Tores. Im Angebot findet man Automaten von unterschiedlichen Leistungen, Geschwindigkeiten oder Nutzungsintensität.

Alle automatischen Tore im Angebot von WISNIOWSKI verfügen über das CE-Zeichen zur Bestätigung der Vereinbarkeit der Produkte mit der Norm PN EN 13241-1.

Die Option für ein Automatik-Gehäuse ist eine wesentliche Eigenschaft der Schiebetore von WISNIOWSKI. Im Rahmen des Angebotes empfehlen wir ein Gehäuse in Form eines Pfostens, des niedrigen oder des hohen Schrankes.

Mit dem Antrieb im Gehäuse wird vor allem eine effiziente und zuverlässige Arbeit des Antriebs und dessen Steuerung sichergestellt. Es handelt sich aber auch um eine bewährte Sicherung gegen Diebstahl.



SICHERHEIT

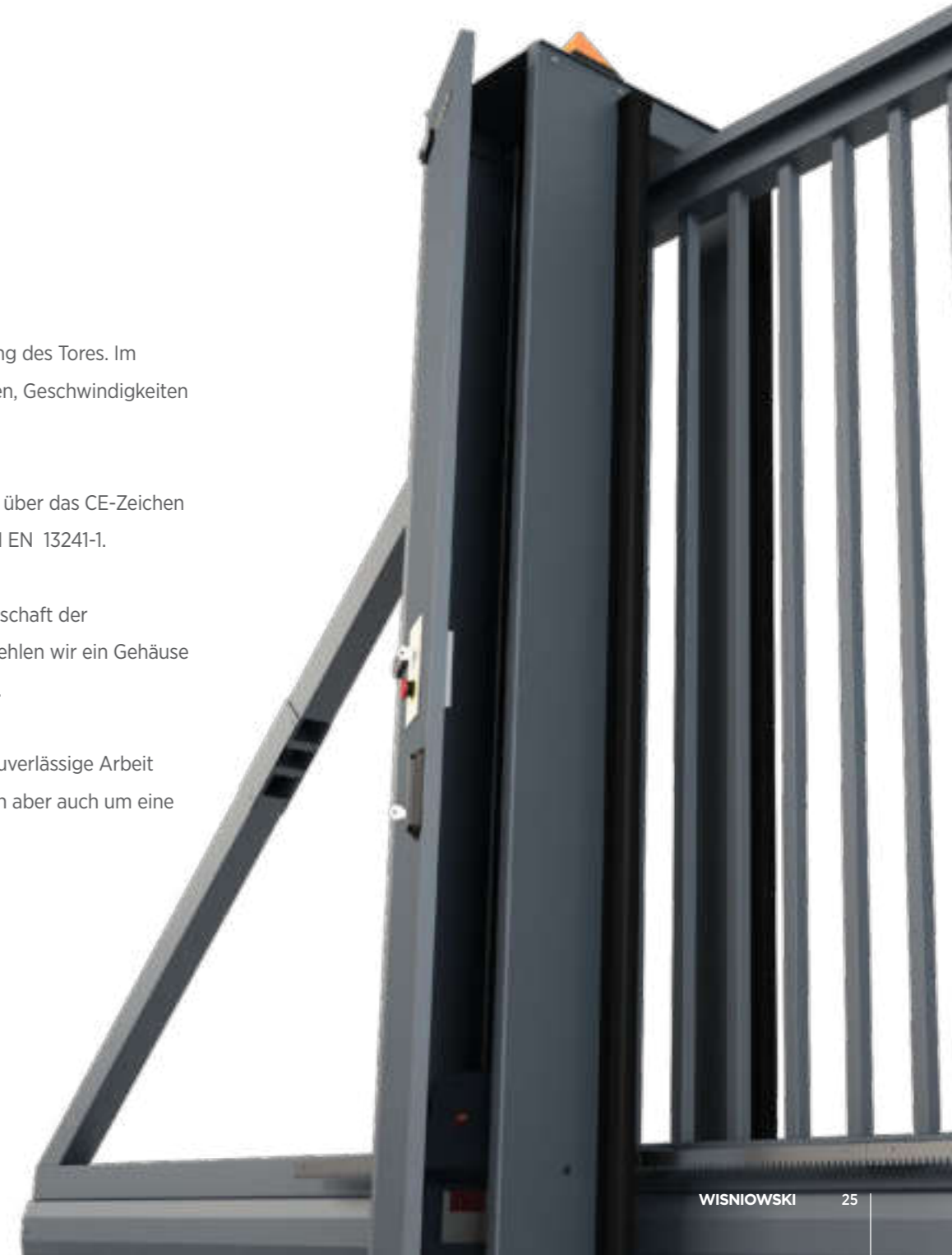

Ausstattung Automatik

Die PI-200-Tore werden in Ausführung mit Hand- oder Automatikbetrieb angeboten. Das Tor mit Handbetrieb ist mit einem Locinox-Schloß ausgestattet. Das automatische Tor hat kein Schloss, seine Funktion erfüllt das Automat. Das automatische Tor wird vor allem dort empfohlen, wo es oft geöffnet und geschlossen werden muss. Das Automat ist dann eine bequeme Lösung.

Je nach der erforderlichen Sicherheitsstufe kann das Automatik-Tor in der Totmann-Ausführung (nur mit dem Schlüsselschalter bedient) oder in der Automatik-Ausführung (mit einer Fernsteuerungsanlage) bedient werden. Je nach Ausführung ist es mit 3-Rand-Sicherheitsleisten (Automatik 1) oder 5-Rand-Sicherheitsleisten (Automatik 2) ausgestattet. Die Betriebssicherheit der PI 200-Schiebetore unter allen Bedingungen wird durch das CE-Zeichen bestätigt.



TOTMANN-Ausführung

- Antrieb
- Steuerungszentrale
- Signalleuchte
- Schlüsselschalter mit NOT-STOP-Taste



Ausführung Automatik 1

- Antrieb
- Steuerungszentrale
- Radioempfänger
- Fernsteuerungssender
- Signalleuchte
- Externe Antenne
- Lichtschranken
- Schlüsselschalter mit NOT-STOP-Taste
- **3 Sicherheitsleisten**
- Funksignalübertragungssystem von der am Flügel montierten Sicherungsrandleiste



Ausführung Automatik 2

- Antrieb
- Steuerungszentrale
- Radioempfänger
- Fernsteuerungssender
- Signalleuchte
- Externe Antenne
- Lichtschranken
- Schlüsselschalter mit NOT-STOP-Taste
- **5 Sicherheitsleisten**
- Funksignalübertragungssystem von der am Flügel montierten Sicherungsrandleiste

NEUHEIT

Schiebetore auf Rollen

Torarten

Schiebetore auf Rollen sind Konstruktionen aus geschlossenen Stahlprofilen. Der untere Teil des Tores ist mit einem Profil verstärkt, an dem die Laufrollen befestigt sind. Das Tor bewegt sich auf einer im Boden montierten Laufschiene. Flügel mit der System-Füllung. Tor in manueller oder automatischer Version.



Schiebetore auf Rollen WI 200
Automatisches Schiebetor mit externem Antrieb



Schiene für das Tor bis 10 Meter

Verstärkte Schiene für das Tor über 10 Meter

WI 200 | WI 120

Abmessungsbereich WI 200 und WI 120

Die Produkte sind in jeder Masse aus dem Bereich von der Tabelle vorhanden.

Flügelhöhe in [mm] bis zu	WI 120 SCHIENENMONTIERTES 120x80x3					WI 200 SCHIENENMONTIERTES 200x80x4				
	3000	4000	5000	6000	7500	8000	9000	10000	11000	12000
2100	•	•	•	•	•	•	•	•		
2000	•	•	•	•	•	•	•	•	•	•
1600	•	•	•	•	•	•	•	•	•	•
1500	•	•	•	•	•	•	•	•	•	•
1250	•	•	•	•	•	•	•	•		
1000	•	•	•	•	•	•	•	•		

Breite zwischen den Pfosten in [mm] bis zu



Schiebetore auf Rollen WI 120
Schiebetor mit Handantrieb



Schiebetore auf Rollen WI 120
Automatisches Schiebetor mit externem Antrieb

Schiebetore auf Rollen Füllungen



Profilfüllung 25x25

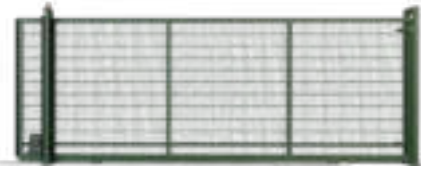

Füllung mit den Paneelen VEGA 2D Super (angeschweißt)



Profilfüllung 30x18 [mm] (in der Konstruktion angeschweißt)

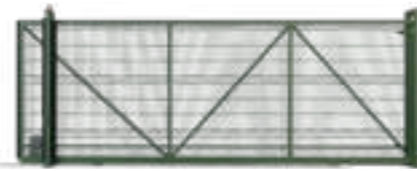

Füllung mit Gitterpaneelen VEGA B (Füllung wird an die Konstruktion angeschraubt)



Rohrprofilfüllung 25[mm] (in der Konstruktion angeschweißt)

Schiebetore auf Rollen Automatik

Große Auswahl an Antriebe, abhängig von der Größe des Tores und seinem Anwendungszweck. Das Angebot umfasst Antriebe unterschiedlicher Leistung, Geschwindigkeit und Nutzungsintensität.

Alle automatischen Tore im Angebot von WISNIOWSKI haben das CE-Zeichen, das die Konformität der Produkte mit der Norm PN EN 13241-1 bestätigt.



SICHERHEIT



Ausstattung

Automatik

Schieber auf Rollen sind in manueller oder automatischer Ausführung erhältlich. Das manuelle Tor ist mit einem Locinox-Schloss ausgestattet. Dem automatischen Tor wird das Schloss entzogen, dessen Funktion der Antrieb übernimmt. Das automatische Tor empfiehlt sich besonders für Orte, an denen das Tor häufig geöffnet und geschlossen werden muss - die automatischen Tore sind dann eine bequeme Lösung.

Je nach gewünschtem Sicherheitsniveau kann das automatische Tor in der Totmann-Version (schlüsselbetätigt) oder in der Automatik-Version (ferngesteuert) geliefert werden. Je nach Anforderung ist sie mit 3 Sicherheitsleisten (Automatik 1) oder 5 Sicherheitsleisten (Automatik 2) ausgestattet.



TOTMANN-Ausführung

- Antrieb
- Steuerungszentrale
- Signalleuchte
- Schlüsselschalter mit NOT-STOP-Taste



Ausführung Automatik 1

- Antrieb
- Steuerungszentrale
- Radioempfänger
- Fernsteuerungssender
- Signalleuchte
- Externe Antenne
- Lichtschranken
- Schlüsselschalter mit NOT-STOP-Taste
- **3 Sicherheitsleisten**
- Funksignalübertragungssystem von der am Flügel montierten Sicherungsrandleiste

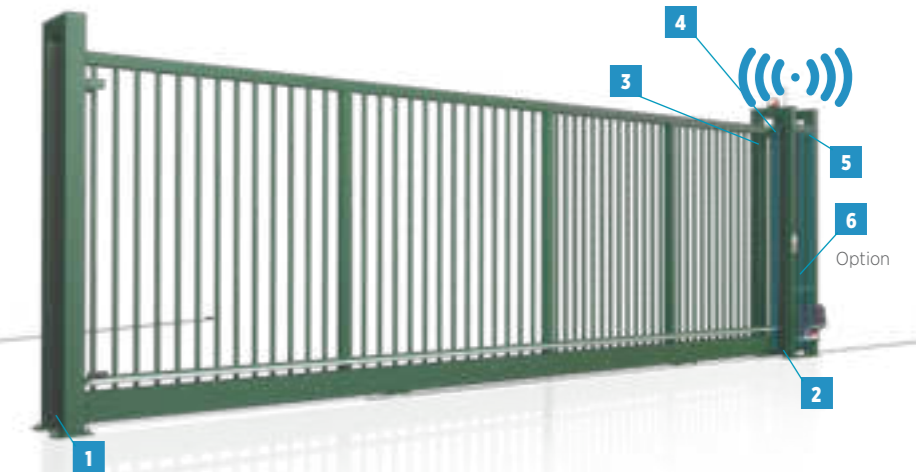

Ausführung Automatik 2

- Antrieb
- Steuerungszentrale
- Radioempfänger
- Fernsteuerungssender
- Signalleuchte
- Externe Antenne
- Lichtschranken
- Schlüsselschalter mit NOT-STOP-Taste
- **5 Sicherheitsleisten**
- Funksignalübertragungssystem von der am Flügel montierten Sicherungsrandleiste

Einfahrtsbreite bis zum 10 m 20 m

V-KING-Tore

Die V-King-Falttore sind für all diejenigen Stellen bestimmt, wo eine schnelle, intensive, zuverlässige und sichere Arbeit erforderlich sind. Sie bewähren sich bei Logistikzentren, Häfen, Flughäfen und anderen Industriegebieten besonders gut.

Das V-King verbindet Vorteile eines zweiflügeligen Tores und einer Schranke, womit die laufende Zugangskontrolle und die Verkehrssteuerung möglich sind.

Eigenschaften

Zuverlässigkeit - bei der Entwicklung als Priorität bezeichnet.

Für jede Konstruktion muss man auch das Zubehör und die Automatik auswählen – jeweils für das höchste Niveau an Zuverlässigkeit.

Sicherheit. Bei dem Standard von 10 Rand Sicherheitsleisten.

Ein sehr großes Gewicht wird auf die Fragen der Sicherheit gelegt.

Das Tor wurde mit Systemen ausgestattet, die allen Ereignissen entgegenwirken sollen, bei denen es zu einer Beschädigung des Vermögens (eines vorbeifahrenden Wagens) oder der Gesundheit (eines Fußgängers) kommen könnte.

Geschwindigkeit - Arbeitsgeschwindigkeit, bis auf 1 m/s geregelt,

unersetzlich überall dort, wo ein hohes Niveau an perimetrischem Schutz bei Stellen mit großer Verkehrsdichte erforderlich ist.

Intensive Arbeit. Mit der verstärkten Konstruktion ist das Tor an

kontinuierliche Arbeit angepasst. Zusätzlich wurde die Automatik mit den besten Zuverlässigkeitskennzahlen ausgewählt.



LEISTUNGSFÄHIGKEIT

Nutzungssicherheit

dieses ultramodernen und schnellen Tores wird durch die Anwendung zahlreicher Sicherungssysteme gewährleistet: standardmäßig sind dies 2 Lichtschranken, 10 Rand-Sicherheitsleisten, zwei Not-Aus-Schalter, eine LED-Warnlampe. Die Tore können mit zusätzlichen Infrarot-Schranken ausgestattet werden und Lichtvorhänge. All das dient dazu, dass das Tor ohne eine zusätzliche Aufsicht auch bei einer großen Verkehrsdichte, sei es mit oder ohne Autos, arbeiten kann.

Das V-King-Tor ist in einer ein- oder zweiflügeligen Ausführung erhältlich. Mit dem Tor kann ein Einfahrtslichtbreite 3 [m] von bis zu 10 [m] und Höhe 2,5 [m]. Breite geschlossen werden.

Zuverlässigkeit bestätigt durch eine 5-Jahres-Garantie für ein komplettes Produkt.



V-KING-Tore Automatik

Die Automaten mit der im Ölbad getauchten Antriebsgetrieben sind für eine intensive Arbeit vorgesehen, sie zeichnen sich durch eine hohe Zuverlässigkeit und Kultur der Arbeit - die Geschwindigkeit kann bis auf 1 m/s eingestellt werden.

Garantie für 500 000 Zyklen.



Einfahrtsbreite bis zum 6 m

10 m

20 m

TRAFFIC-Tore

Falttor Traffic ist eine Lösung für Benutzer, die die Geschwindigkeit des Produktbetriebs, die Zuverlässigkeit und die Sicherheit schätzen. Die Betriebsgeschwindigkeit von 0,6 m/s und sogar 250 Zyklen pro Tag ist eine Kombination von Eigenschaften, die in bestimmten Situationen eine notwendige Voraussetzung sind. Die Tore werden gut funktionieren, z.B. in Wohnanlagen, Parkplätzen, Logistikzentren. Die Traffic-Tore tragen das CE-Zeichen, das die Konformität des Produkts mit den Richtlinien der Norm PN EN 13241-1 bestätigt; die Tore sind in den Betriebsarten Totmann und Automatik erhältlich.

Garantie für 200 000 Zyklen.



LEISTUNGSFÄHIGKEIT



Flügel- und Pfortensystem

BASTION

Das Flügel- und Pfortensystem BASTION wurde als eine spezielle Musterlösung für alle Arten der Industrietätigkeit entwickelt, vor allem dort, wo die einfache Form und Funktionalität von Bedeutung sind. Das Konzept bestand in der Vorbereitung von fertigen Produktgruppen – als Komplett mit einem Tor oder einer Pforte, Stützpfeiler sowie einem Scharnier- und Schlosssystem.

Mit der breiten Auswahl an zusätzlichen Optionen wird BASTION zu einer universellen Lösung, ohne weitere Elemente einsatzbereit. Die Flügel- und Pfortensysteme des BASTION-Systems sind nun auch in der Ausführung mit Handbetrieb oder mit Automatikbetrieb erhältlich, sie verfügen über das CE-Zeichen zur Bestätigung der Vereinbarkeit mit der PN EN 13241-1-Norm. Die BASTION-Pforten können mit einem standardmäßigen Schloss mit Zylinder oder mit einem elektromagnetischen Schloss ausgestattet werden.

Beschichtung mit jeder Farbe der RAL-Palette möglich, bis zu 10 Jahren Korrosionsschutzgarantie bei Toren, die mit dem DUPLEX-Pulverbeschichtungssystem gesichert sind.

Eigenschaften

Fertiger Satz von Elementen. Tor oder Pforte immer mit Pfosten, mit einer breiten Auswahl an Größen – die Herstellung einer beliebigen Größe von dem angegebenen Größenumfang möglich.

Systemlösung. Es ist möglich, Füllung mit 25x25, 25x25 Caro, 18x30, Rohrfüllung fi 25 mm, VEGA B oder VEGA 2D Super zu verwenden.

Starke und robuste Konstruktion typisch für Industrieanlagen.



SICHERHEIT

Flügel- und Pfortensystem

GARDIA

Das Tor- und Pfortensystem GARDIA ist als eine komplexe, leichte und sehr funktionsfähige Lösung mit beweglichen Elementen des Zaunsystems entstanden, entwickelt für Einfamilienhäuser, öffentliche Gebäude und Industrie. Im Paket mit dem Tor oder der Pforte befinden sich die Tragpfosten sowie Scharniere mit Schloss LOCINOX, mit einer veränderlichen Verriegelungsrichtung und einer Bewegungsreichweite von 180 Grad. Der Flügel ist mit einem in die Konstruktion eingeschweißten Gitterpaneel VEGA 2D mit dem Drahtquerschnitt von 6/5/6 oder einem Gitterpaneel VEGA 2D Super mit den Parametern 8/6/8.

Standardmäßige Ausführung: feuerverzinkt oder in den Farben: grün (RAL 6005) oder anthrazitgrau (RAL 7016).

10 Jahre Korrosionsschutzgarantie bei Toren, die mit dem DUPLEX-Pulverbeschichtungssystem gesichert sind.

Eigenschaften

Robuste Konstruktion mit leichter Füllung. Kombination aus robuster Konstruktion mit Gittermattenfüllung in Form von VEGA 2D (6/5/6), VEGA 2D Super (8/6/8) und soliden Tragpfosten.

Breite Anwendungsmöglichkeiten. Einsatzfähig bei Einfamilienhäusern oder Erholungsobjekten (Parks, Gärten) sowie Industrieobjekten, universelle Montage auch bei schwierigen Nutzungsbedingungen durch die 180-Grad-Scharniere.



BESTÄNDIGKEIT

Flügeltor- und Pfortensystem **GARDIA Light**

Drehtore und Pforten Gardia Light bilden ein System, das auf einer leichten Konstruktion von 40x40 mm basiert und hat eine Füllung in Form von Doppelstabmatte VEGA 2D (6/5/6). Das System ist für den Einsatz im privaten Bereich konzipiert: rund um Immobilien, Parks, Kleingärten und kleinere Industrieanlagen. Tore und Pforten mit Pfosten einem Schloss und einem Scharniersatz.

Eigenschaften

System-Aufbau. Das Gardia Light-System passt zu den Gittermatten VEGA 2D (6/5/6) oder VEGA 2D Super (8/6/8) und der Tor Gardia. Damit kann man einen kompletten Zaun in einem Design erstellen.

Komplettlösung. Set mit Stützpfeosten und Scharnier- und Verriegelungssets. Für Drehtore gibt's noch einen Bodenriegel.



SICHERHEIT

Einfahrtsbreite bis zum 6 m 20 m



Schiebetorsystem **GARDIA**

Das freitragende Schiebetor Gardia ist ein wichtiges Element in der Zugangskontrolle von Einfahrtsbreite bis 6 m. Die bewährte Flügelkonstruktion mit Füllung in Form einer Doppelstabmatte VEGA 2D (6/5/6) oder VEGA 2D Super (8/6/8) wird mit 3 Fundamentschrauben am Boden befestigt (MontageB-3). Im Set befindet sich ein Anschalgs Pfosten, des mit einem Rollgreifer ausgestattet ist.

Eigenschaften

System-Aufbau. Das Schiebetor Gardia funktioniert innerhalb eines Zaunsystems mit einem Flügeltor oder Pforte. In Kombination mit den Gittermatten VEGA 2D oder VEGA 2D Super bildet es eine einheitliche Anlage.

Das Gardia-Tor ist in den Betriebsarten: manuell, Totmann oder Automatik erhältlich. Das Tor trägt das CE-Zeichen, das die Konformität des Produkts mit den europäischen Richtlinien und der Norm PN EN 13241-1 bestätigt.



BESTÄNDIGKEIT

Flügeltor- und Pfortensystem

MODEST

Das System der Tore und Pforten MODEST ist sowohl dem Wohnraum als auch den öffentlichen Versorgungseinrichtungen sowie Industrie- und Freizeiteinrichtungen gewidmet. Seine Besonderheit ist die Möglichkeit, die Füllungslinie von Toren und Pforten mit der Zaunlinie von WISNIOWSKI-Gittermatten zu verbinden. Das Tor und die Pforte sind mit geschweißten 3-D-Matten VEGA B gefüllt. Ein integraler Bestandteil des Systems sind solide Tragpfosten und ein Satz von Scharnieren und Schlössern. Beim zweiflügeligen Tor wird ein Riegel mit einem Begrenzer verwendet.

Öffnung: per Hand. Öffnung in zwei Richtungen möglich: PW (rechts nach innen) und LW (links nach innen).

Im System MODEST ist auch ein Schiebetor erhältlich.

10 Jahre Korrosionsschutzgarantie bei Toren, die mit dem DUPLEX-Pulverbeschichtungssystem gesichert sind.

Eigenschaften

Einheitliche Zaunlinie. Die VEGA B-Paneel-Füllung fügt sich perfekt in das Zaunsystem mit den Gitterpaneelen VEGA B oder VEGA B Light.

Komplettlösung. Ein Paket mit Tragpfosten und einem Set an Scharnieren und Schlössern.

Klassische Farbgebung. System in den folgenden Ausführungen erhältlich:
- feuerverzinkt, zwei Standardfarben: grün (RAL 6005) oder anthrazitgrau (RAL 7016).



Einfahrtsbreite bis zum 5 m

20 m

Schiebetorsystem

MODEST

Das freitragende Tor MODEST ist eine Kombination aus einer robusten Konstruktion mit einer Füllung in Form einer an die Konstruktion angeschweißten 3-D-Matte VEGA B. Das Tor kann zusammen mit anderen Elementen des Systems: Flügeltor, Pforte und 3-D-Matten einen kompletten Zaun für den privaten und industriellen Bereich bilden. Das Tor ist in den Betriebsarten manuell, Totmann und Automatik erhältlich und kann den Zutritt von bis zu 5 m sichern.

Eigenschaften

Einfache Montage. Laufwagen schon vormontiert. Montageart B-3 (auf 3 Fundamentschrauben). Anschlagspfosten im Set mit einem Rollengreifer.

System-Aufbau. Tor im System mit Flügeltor, Pforte und VEGA-Gittermatten.



SICHERHEIT

Flügeltor- und Pfortensystem

GARDEN

Das System GARDEN besteht aus einem Tor und einer Pforte mit leichter Konstruktion, Füllung mit Gitterpaneel aus Draht mit einem Durchmesser von 4 [mm] und dem Maschenabstand von 50x50 [mm]. Diese spezielle Lösung macht es zu einer perfekten Alternative oder Ergänzung für Zäune aus Flechtgitter.

System in den folgenden Ausführungen erhältlich: - feuerverzinkt, zwei Standardfarben: grün (RAL 6005) oder anthrazitgrau (RAL 7016).

10 Jahre Korrosionsschutzgarantie bei Toren, die mit dem DUPLEX-Pulverbeschichtungssystem gesichert sind.

Eigenschaften

Beliebige Öffnungsrichtung. Im Paket findet man immer Tragpfosten und ein Set an Scharnieren und Schließanlagen zur Öffnung in alle Richtungen.

Einfache, leichte Konstruktion. Mit der Anwendung des leichten Gitterpaneels können die klassischen Zaunlinien aus klassischem Flechtgitter ergänzt werden.

Vorgefertigtes Paket oder einzelne Systemteile. Das Tor und die Pforten in Paketen mit Tragpfosten und einem Set von Scharnieren und Schlössern oder nur Flügel und Montage an die vorhandenen Pfosten.

Die Möglichkeit, Tor- und Pfortenflügel miteinander zu verbinden verbinden Tore mit asymmetrischer Einteilung der Flügel erstellt werden.



SICHERHEIT

OPO OPZ OPZH OPR OPC OP

INDUSTRIE-ZAUNFELDER

Industrie-Zaunfelder aus Profilen vom Typ OP ist ein weiteres Element der Systemlösungen für Industriezaunsysteme der Marke WISNIOWSKI. Damit kann das Gelände schnell und effizient umzäunt werden, womit eine Gesamtheit mit einem System von Tragpfosten gebildet wird. Wir bieten Zaunfelder in der offenen OPO-Ausführung an, wo die Profile an die Traversen durchlaufend oder aufeinander liegend angeschweißt werden, sowie Industrie-Zaunfelder in geschlossener OPZ- oder in halbgeschlossener OPZH-Ausführung. Alle diese Produkte zeichnen sich durch Stabilität und Robustheit aus. Diese formell einfachen Segmente bilden eine funktionsfähige Einheit mit einer Reihe von Industrietoren und -pforten. Sie verleihen dem umzäunten Raum ein modernes, gleichzeitig aber auch zeitgemäßes Aussehen. Erhältlich in vielen typischen Ausmaßen oder im Rahmen eines Ausmaßbereiches je nach Bedarf entwickelt und ausgeführt.

10 Jahre Korrosionsschutzgarantie bei Toren, die mit dem DUPLEX-Pulverbeschichtungssystem gesichert sind.

Eigenschaften

Einfache Form, robuste Bauweise. Durch die klassische Form der Segmente aus Stahlprofilen werden sowohl die besten technischen, als auch ästhetischen Eigenschaften für die Industrieobjekte und spezielle Objekte sichergestellt.

Maßgeschneidert. In typischen, kostengünstigen Ausmaßen erhältlich oder „maßgeschneidert“, im Rahmen des möglichen Ausmaßbereiches.

Einfache Montage. Installation von Stahl- oder Betontragpfosten mit speziellen Systemgeräten der Marke WISNIOWSKI.



KORROSIONSSCHUTZ

OPO OPZ OPZH OPR OPC OP

INDUSTRIE-ZAUNFELDER



OPO 201

Die Segmente OPO 201 sind Industrie-Zaunfelder aus geschlossenen Profilen 20 x 20 [mm], an die aus Winkelisen bestehenden Querstreben 40 x 30 [mm] mit einer durchgehenden Schweißnaht geschweißt sind.

Maximale Höhe der Zaunfelder: 2 [m].

Montage an einen Stahl- oder gemauerten Systempfosten möglich.



OPO 251

Die Segmente OPO 251 sind Industrie-Zaunfelder aus geschlossenen Profilen 25 x 25 [mm], per Überblattung an die Traversen aus geschlossenem Profil 40 x 27 [mm] verbunden.

Maximale Höhe der Zaunfelder: 2 [m].

Montage an einen Stahl- oder gemauerten Systempfosten möglich.



OPZ 252

Die Segmente OPO 252 sind Industrie-Zaunfelder aus geschlossenen Profilen 25 x 25 [mm], an die aus geschlossenen Profilen bestehende Querstreben 40 x 40 [mm] geschweist sind.

Maximale Höhe der Zaunfelder: 2,4 [m].

Montage an einen Stahl- oder gemauerten Systempfosten möglich.



OPZH 253

Die Segmente OPO 253 sind Industrie-Zaunfelder aus geschlossenen Profilen 25 x 25 [mm], per Überblattung an die Traversen aus geschlossenem Profil 40 x 27 [mm] verbunden.

Maximale Höhe der Zaunfelder: 2,4 [m].

Montage an einen Stahl- oder gemauerten Systempfosten möglich.



OPR 25

Segmente OPR 25 sind Industriesegmente aus 25 [mm] Rohrprofilen in halbgeschlossener Konstruktion, verschweißt mit 40x27 [mm] geschlossenen Profilen.

Maximale Höhe der Zaunfelder: 2,4 [m].

Montage an einen Stahl- oder gemauerten Systempfosten möglich.



OPC 25

Segmente OPC 25 sind Industriesegmente aus 25 x 25 [mm] geschlossenen Profilen im Caro-System in halbgeschlossener Konstruktion, verschweißt mit 40x27 [mm] geschlossenen Profilen.

Maximale Höhe der Zaunfelder: 2,4 [m].

Montage an einen Stahl- oder gemauerten Systempfosten möglich.



OP 318

Segmente OP 318 sind Industriesegmente aus 18x30 [mm] geschlossenen Profilen in halbgeschlossener Konstruktion, verschweißt mit 40x27 [mm] geschlossenen Profilen.

Maximale Höhe der Zaunfelder: 2,4 [m].

Montage an einen Stahl- oder gemauerten Systempfosten möglich.

GITTERZAUNSYSTEME AUS PANEELN

Das System der Gitterpaneele für Zäune von WISNIOWSKI sind eine perfekte Lösung überall dort, wo die große Lebensdauer, eine hohe Qualität und Sicherheit zählen.

Angesichts seiner Funktionalität, Ästhetik und der Parameter bewähren sich die Gitterzaunsysteme aus Paneelen von WISNIOWSKI unter allen Bedingungen. Sie können sowohl in der Stadt, als auch bei Industriegeländen eingesetzt werden.

Die Füllung mit dem Gitterpaneel ist eine Systemlösung, d. h. man kann einen gesamten Zaun mit einem Schiebe- oder Flügeltor sowie mit Zaunfeldern in Form von Gitterpaneelen sowie speziellen Pfosten und Zubehör errichten. Ein Zaun dieser Art zeichnet sich durch ein ausgeglichenes Aussehen mit einem kohärenten Design aus.

Bei den Gitterpaneelen von WISNIOWSKI handelt es sich um hochqualitative Produkte. Sie werden unter Einsatz der besten auf dem Markt erhältlichen Technologien hergestellt.

Die Vega-Paneele werden aus rohem Draht zusammengeschweißt, anschließend feuerverzinkt oder galvanisiert und mit Pulverlack beschichtet. Diese Paneele stehen vor allem für robuste Schweißverbindungen und Ausschließung von eventuellen Korrosionsstellen.

Für die Duplex-Ausführung bietet der Hersteller 10 Jahre Garantie.



KORROSIONSSCHUTZ

Gitter-Zaunpaneele **VEGA 3D**

VEGA B

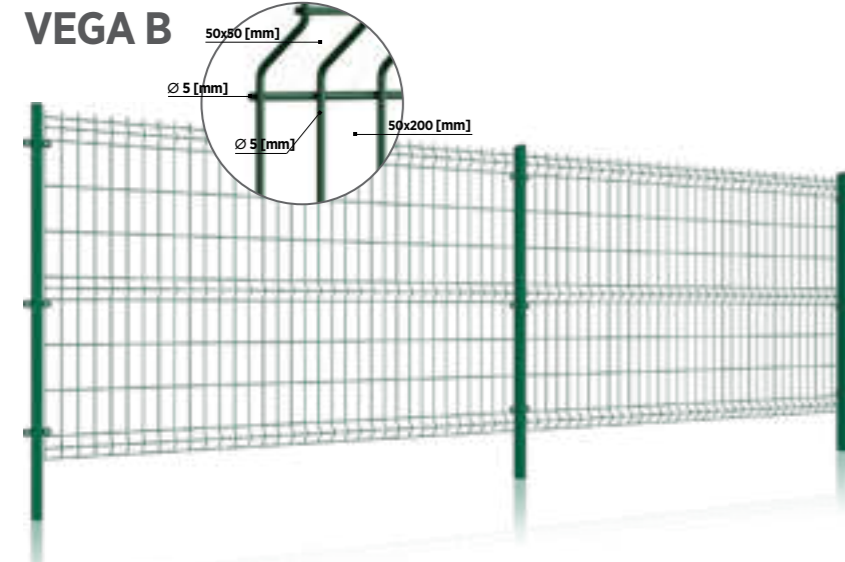

Panelbreite 2500 [mm]

Erhältliche Paneelhöhen

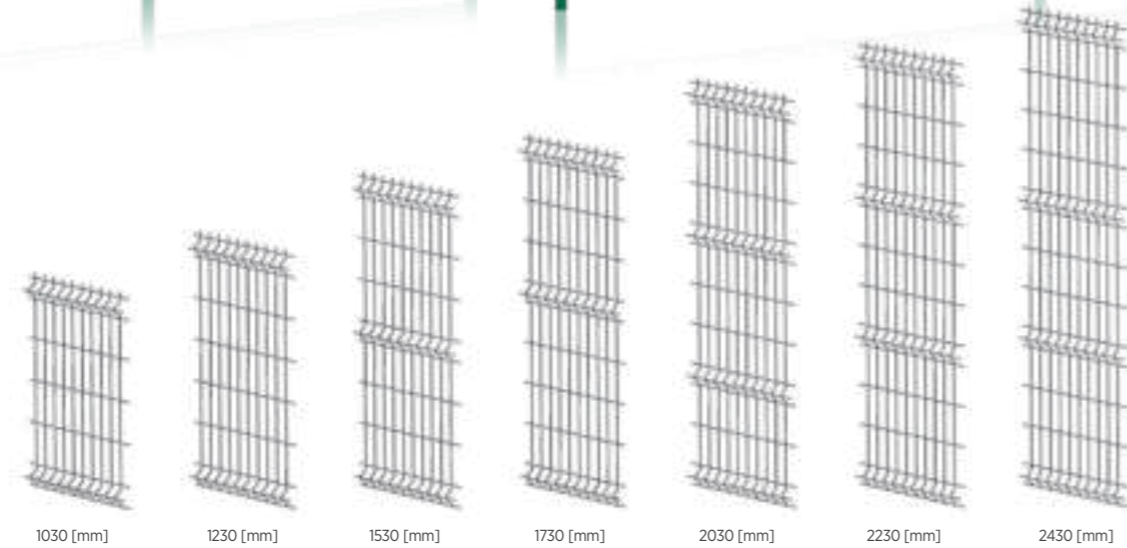

VEGA B Light

VEGA B

VEGA B Light

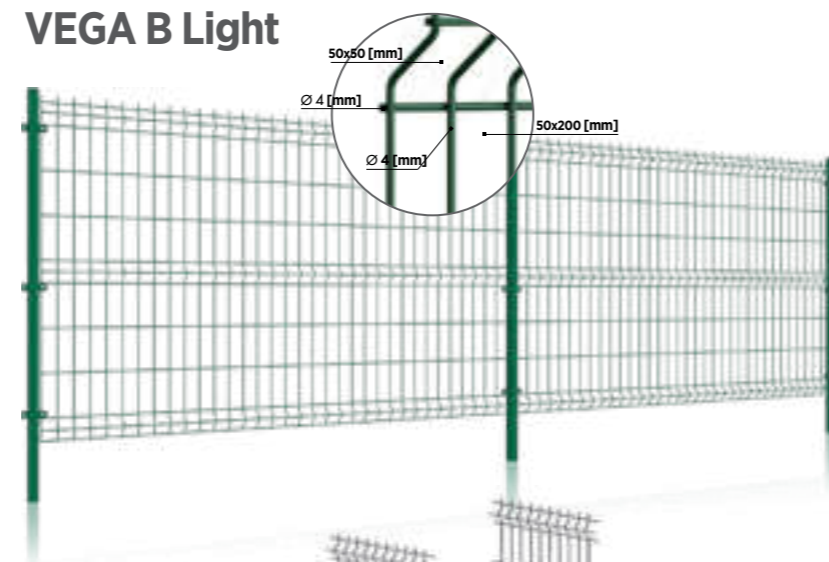

VEGA B 55x200



Erhältliche Paneelhöhen

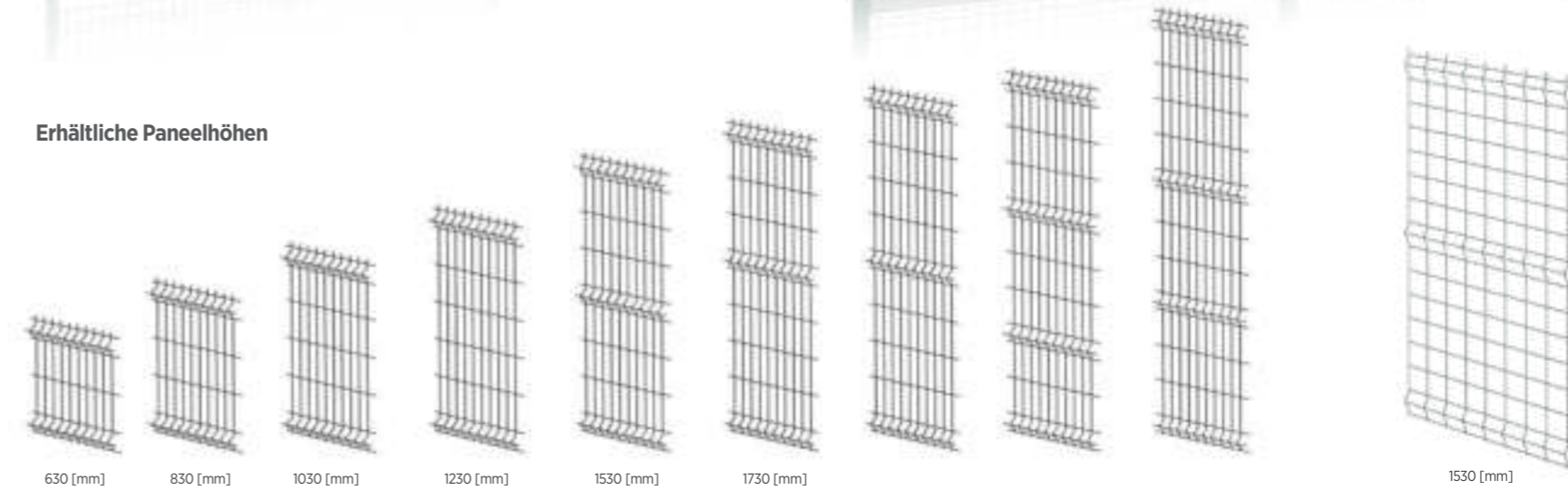

VEGA B 55x200

VEGA B Light II

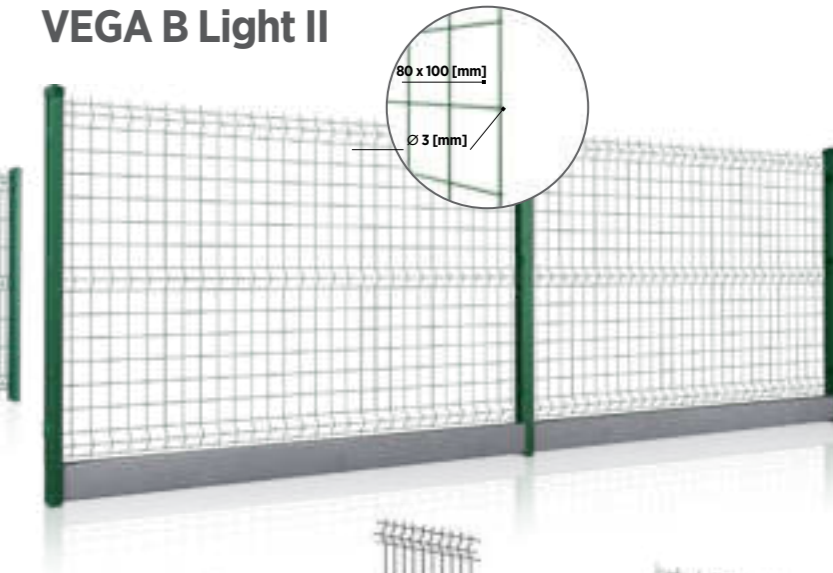

VEGA B Light II

Montagesysteme für Gitterpaneele **VEGA 3D**

Die Gittersysteme der 3D-Gruppe werden mit einem der acht ausgewählten Montagesystemen montiert. **Erhältlichkeit der Systeme für die einzelnen Paneelarten**

	BETA	BETA Safe	BETA 48	GAMMA
VEGA B	●	●	●	●
VEGA B Light	●	●	●	●
VEGA B 55x200	-	●	-	●
VEGA B Light II	-	-	-	●

Erhältlichkeit der Systeme für die einzelnen Paneelarten

	OMEGA	OMEGA D1	OMEGA D2	OMEGA 48
VEGA B	●	●	●	●
VEGA B Light	●	●	●	●
VEGA B 55x200	●	●	●	-
VEGA B Light II	●	-	-	●



System BETA

Pfosten aus einem Profil 60x40x1,5 [mm] oder 60x40x2 [mm]. Der Pfosten hat Blindflanschen aus Kunststoff und Öffnungen für eine leichtere Montage.



System BETA Safe

Profiliertes Pfosten aus verzinktem Blech. Eine eigene Lösung der Firma WISNIOWSKI. Die Form des Pfostens zur Erhöhung der Sicherheit der Nutzer entwickelt (die Verschlusskappe in einer Lücke im Pfosten versteckt). Der Pfosten hat Blindflanschen aus Kunststoff und Öffnungen für eine leichtere Montage.



System BETA 48

Runder Pfosten. Pfostenquerschnitt 48,3 [mm]. Der Pfosten hat eine Blindflansche aus Kunststoff und Öffnungen für eine leichtere Montage.



System GAMMA

Profiliertes Pfosten aus verzinktem Blech, mit einer Polyesterbeschichtung. Eine eigene Lösung der Firma WISNIOWSKI. Der Pfosten hat Blindflanschen aus Kunststoff und Öffnungen für eine leichtere Montage.



System OMEGA

Pfosten aus einem Profil 60x40x1,5 [mm] oder 60x40x2 [mm]. Der Pfosten hat Blindflanschen aus Kunststoff.



System OMEGA D1

Pfosten aus einem Profil 60x40x1,5 [mm] oder 60x40x2 [mm]. Der Pfosten hat Blindflanschen aus Kunststoff.



System OMEGA D2

Pfosten aus einem Profil 60x40x1,5 [mm] oder 60x40x2 [mm]. Der Pfosten hat Blindflanschen aus Kunststoff.



System OMEGA 48

Runder Pfosten. Pfostenquerschnitt 48,3 [mm]. Der Pfosten hat Blindflanschen aus Kunststoff.

Gitter-Zaunpaneele **VEGA 2D**

VEGA 2D

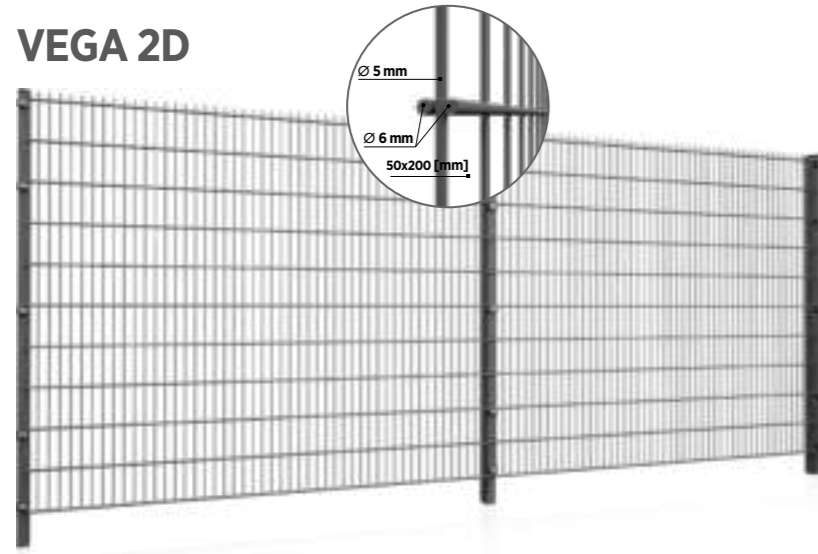

VEGA 2D Super

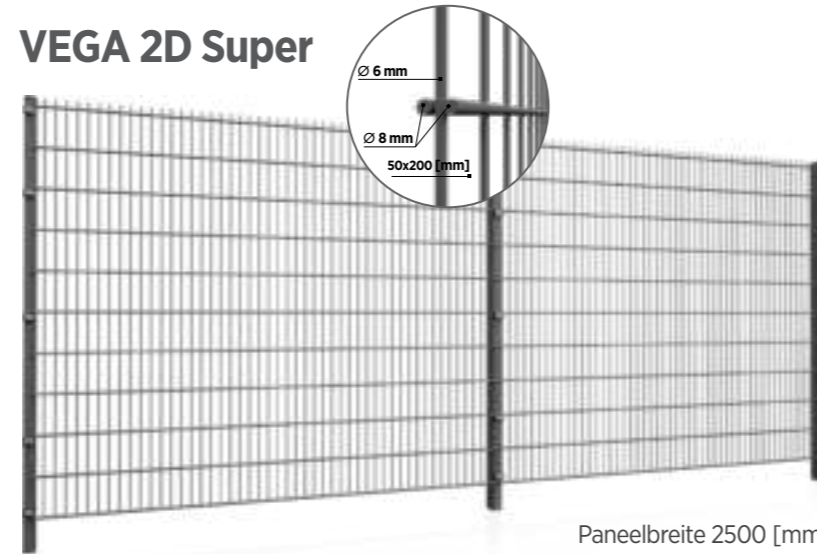

Paneelbreite 2500 [mm]

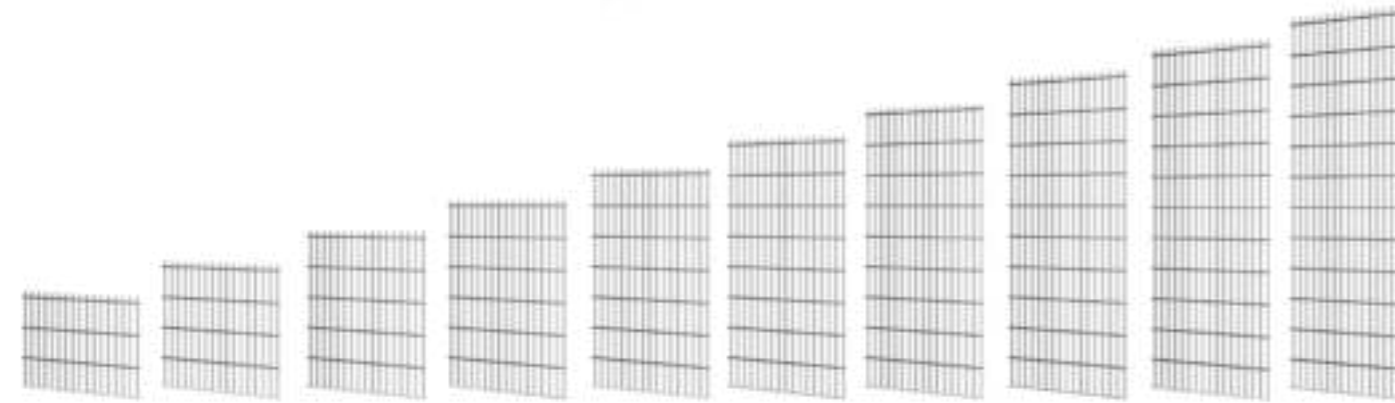

Erhältliche Paneelhöhen

630 [mm] 830 [mm] 1030 [mm] 1230 [mm] 1430 [mm] 1630 [mm] 1830 [mm] 2030 [mm] 2230 [mm] 2430 [mm]

VEGA 2D | VEGA 2D Super

Montagesysteme für Gitterpaneele **VEGA 2D**



System DELTA S

Pfosten aus einem Profil 60x40x1,5 [mm] oder 60x40x2 [mm]. Die Pfosten haben Blindflanschen aus Kunststoff und Aufhänger für Paneele mit Gewindeöffnungen für Schrauben.



System DELTA L

Pfosten aus einem Profil 60x40x1,5 [mm] oder 60x40x2 [mm]. Die Pfosten haben Blindflanschen aus Kunststoff und dicht aneinander liegende Aufhänger für Paneele mit Gewindeöffnungen für Schrauben.



System SIGMA

Pfosten aus einem Profil 60x40x1,5 [mm] oder 60x40x2 [mm]. Der Pfosten hat ein kleines Dach aus Kunststoff oder, als Option, aus Aluminium.



System OMEGA

Pfosten aus einem Profil 60x40x1,5 [mm] oder 60x40x2 [mm]. Der Pfosten hat eine Blindflansche aus Kunststoff.



System OMEGA D1

Pfosten aus einem Profil 60x40x1,5 [mm] oder 60x40x2 [mm]. Der Pfosten hat eine Blindflansche aus Kunststoff.



System OMEGA D2

Pfosten aus einem Profil 60x40x1,5 [mm] oder 60x40x2 [mm]. Der Pfosten hat eine Blindflansche aus Kunststoff.

GABIONEN -Pfosten

Ursprünglich dienten die Gabionen-Systeme zur Stärkung von Ufern und Hochwasserschutzwällen. Bei der Entwicklung von Gabionen handelte es sich um die Erschaffung einer Konstruktion, die lange Jahre aushalten würde.

Die Gabionen-Systeme wurden dann in die Stadtarchitektur aufgenommen, womit neue Möglichkeiten des praktischen Einsatzes entstanden sind.

Das Gabionen-System eignet sich sowohl für die Industrie, als auch für Privatgrundstücke, es überrascht durch seine Anpassung an die Umgebung und die besondere Ästhetik. Im Gabionen-Angebot von WISNIOWSKI findet man zwei Arten von Pfosten: Pfosten auf dem Doppel-T-Profil IPE 140 und Pfosten auf geschlossenen Profilen: 50x100 oder 50x120 [mm]. In den beiden Fällen ist es möglich, flache Paneele VEGA 2D oder VEGA 2D Super zu verwenden, jeweils nach den Vorlieben des Auftraggebers.

Eine wichtige Eigenschaft des Gabionen-Systems von WISNIOWSKI ist dessen langjährige Zuverlässigkeit. Die Sicherung der Paneele und Pfosten durch Feuerverzinken oder Verzinken und eine Polyesterschicht schützt sie erfolgreich vor der Korrosion. Die zusätzlich angewendeten rostfreie Spangen zur Verbindung von Paneelen garantieren eine große Lebensdauer des Produktes und sichern vor Verformungen durch einen ständigen Druck der Steine auf die Paneelflächen.



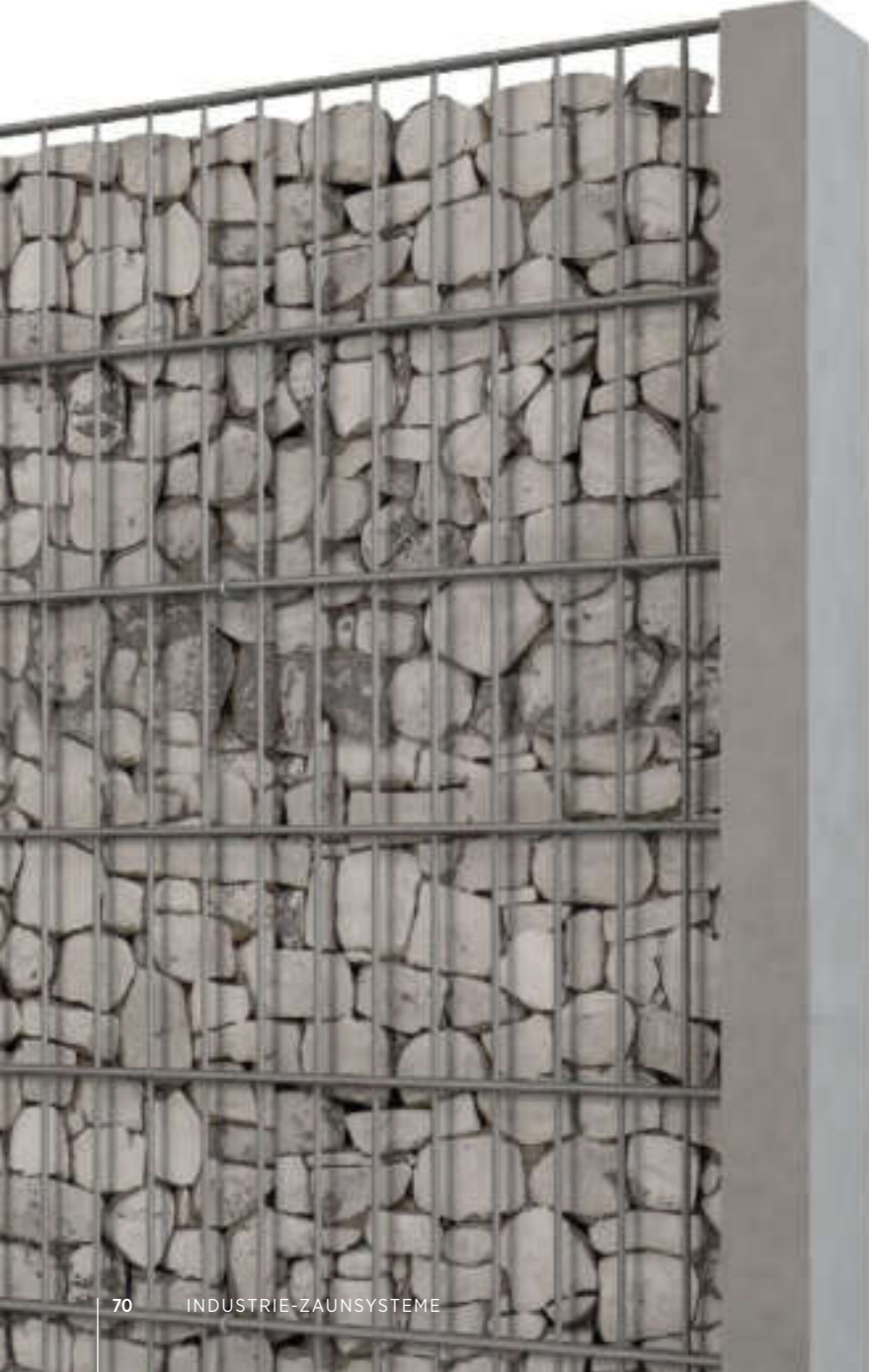

GABIONEN -Pfosten

Gabionensystem auf den Pfosten IPE 160

Das Gabionensystem wird durch Gitterpaneele VEGA 2D oder VEGA 2D Super gebildet, die zwischen den Gabionenpfosten IPE 160 montiert werden. Samt anderen Gabionenpfosten bilden sie eine Konstruktion, die mit Steinen oder anderen Elementen, entsprechend der Zweckbestimmung, gefüllt werden. Die Gabionenpfosten spielen für die Stabilität der gesamten Konstruktion eine wesentliche Rolle. Sie zeichnen sich durch eine hohe Verformungsbeständigkeit aus. An den Pfosten, im Innenbereich der Sicken, befinden sich Haken, an denen die Paneele montiert werden. Alles bildet eine einheitliche Linie des Zauns.

Die IPE-Gabionenpfosten sind durch Feuerverzinken oder Feuerverzinken + Polyester-Beschichtung gesichert.

Beschichtung mit jeder Farbe der RAL-Palette möglich, bis zu 10 Jahren Korrosionsschutzgarantie bei Pfosten und Gitterpaneelen, die mit dem DUPLEX-Pulverbeschichtungssystem gesichert sind.

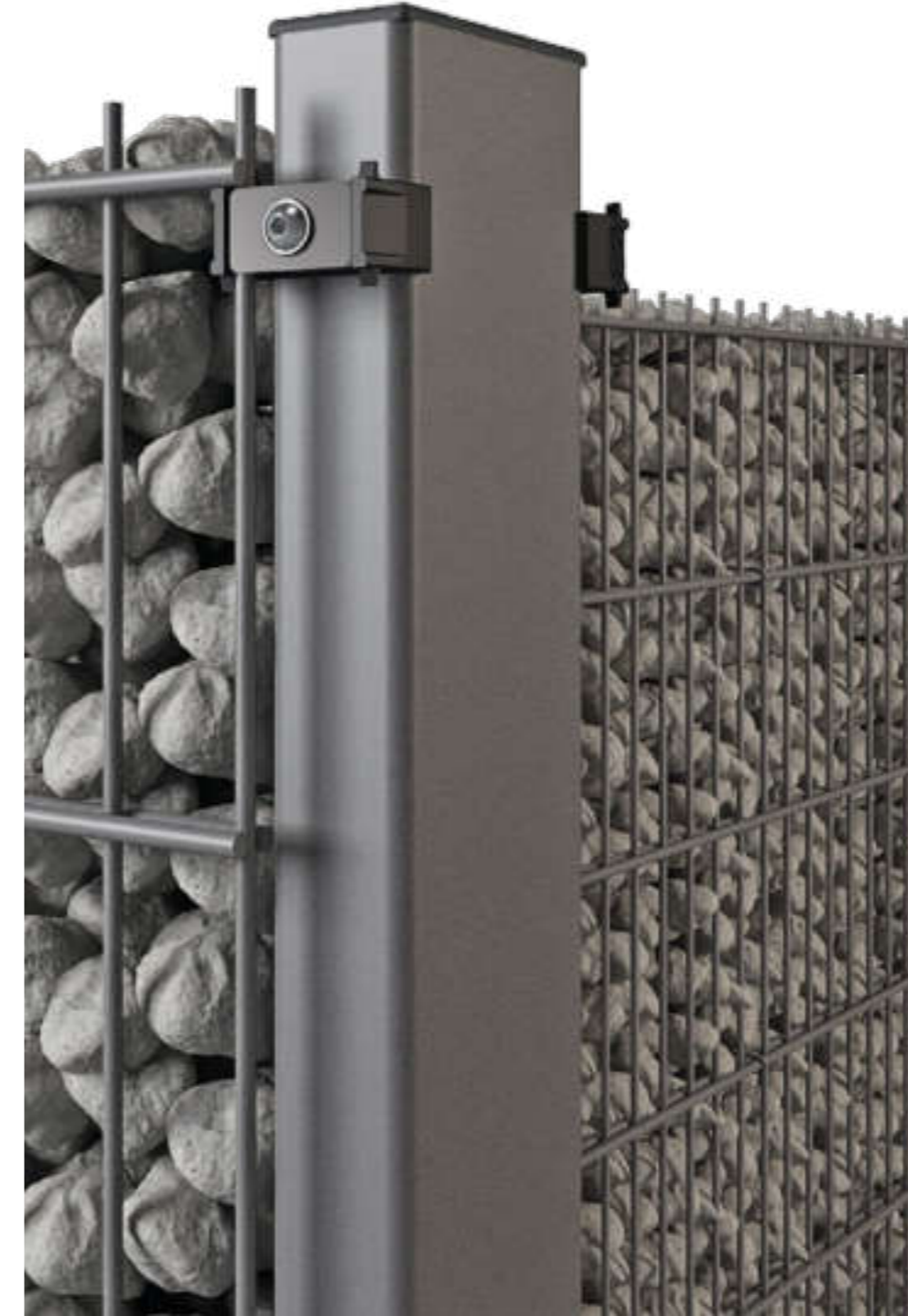

Gabionensystem auf STM-Pfosten

Das Gabionensystem wird durch Gitterpaneele VEGA 2D oder VEGA 2D Super gebildet. Die Paneele werden zwischen den STM-Gabionenpfosten von 50x100x3 [mm] oder 50x120x4 [mm] montiert. Samt anderen Gabionenpfosten bilden sie eine Konstruktion, die mit Steinen oder anderen Elementen, entsprechend der Zweckbestimmung, gefüllt werden.

Die Paneele werden an die Halterungen an den Pfosten mit speziellem Zubehör montiert. Pflichtausstattung sind Spangen zum Schutz der Paneele vor Verformungen. Die STM-Gabionenpfosten sind durch Feuerverzinken oder Feuerverzinken + Polyester-Beschichtung gesichert.

Beschichtung mit jeder Farbe der RAL-Palette möglich, bis zu 10 Jahren Korrosionsschutzgarantie bei Pfosten und Gitterpaneelen, die mit dem DUPLEX-Pulverbeschichtungssystem gesichert sind.

SPORT -ZAUNSYSTEME

Bei den Sport-Zaunsystemen von WISNIOWSKI handelt es sich um bewährte Lösungen für die Anforderungen und Bedürfnisse der Projekte. Sie sind für die Umzäunung von unterschiedlichen Sportobjekten vorgesehen: Fußballstadien, Fußballplätze für Jugendliche, Leichtathletik-Objekte, Tennisspielplätze.

Die Sport-Zaunsysteme von WISNIOWSKI sind raffinierte Zaunsysteme. Sie werden aus den Elementen von Industriezaunsystemen gebildet, wie Gittersysteme der VEGA 2D- oder VEGA B-Gruppe, Sportpaneele VEGA 2D Super Sport, Sportpfosten mit zusätzlichen Querschnittswerten und Höhen, Pfosten mit Ballfanganlagen, Elemente zur Zugangskontrolle, wie Flügeltore oder Pforten. Höhe von 3 bis 6 [m].

Beschichtung mit jeder Farbe der RAL-Palette möglich, bis zu 10 Jahren Korrosionsschutzgarantie bei Pfosten und Gitterpaneelen, die mit dem DUPLEX-Pulverbeschichtungssystem gesichert sind.

Wir zeigen eine Abbildung eines Sport-Zaunsystems, jeweils mit einer Beschreibung der angewendeten Paneele und Pfosten.





SPORT -ZAUNSYSTEME

ProSport-Pfosten

Systempfosten für Zaunsysteme für Fußballplätze, Fußballplätze für Jugendliche, Tennisplätze, Handballplätze, Volleyballplätze sowie für die Leichtathletik-Anlagen.

Die Pfosten sind für eine schnelle Montage unter Anwendung des ProSport-Zubehörs bestimmt. Das ProSport-Zubehör besteht aus Aufhängern, mit denen die Gitterpaneele befestigt und von den Pfosten entfernt werden. Die Zäune, die unter Anwendung von ProSport-Pfosten erstellt wurden, geraten nur schwer in Resonanz, was zu einer Minderung des Lärmpegels um die Sportplätze beiträgt.

Die ProSport-Pfosten sind auch mit Ballfangelementen ausgestattet, die vor allem bei Fußballplätzen zu empfehlen sind.

Die Pfosten sind in den folgenden Querschnitten erhältlich: 70x50, 80x50, 100x50 und 120x50 [mm], Höhe von 3 bis 6 [m].

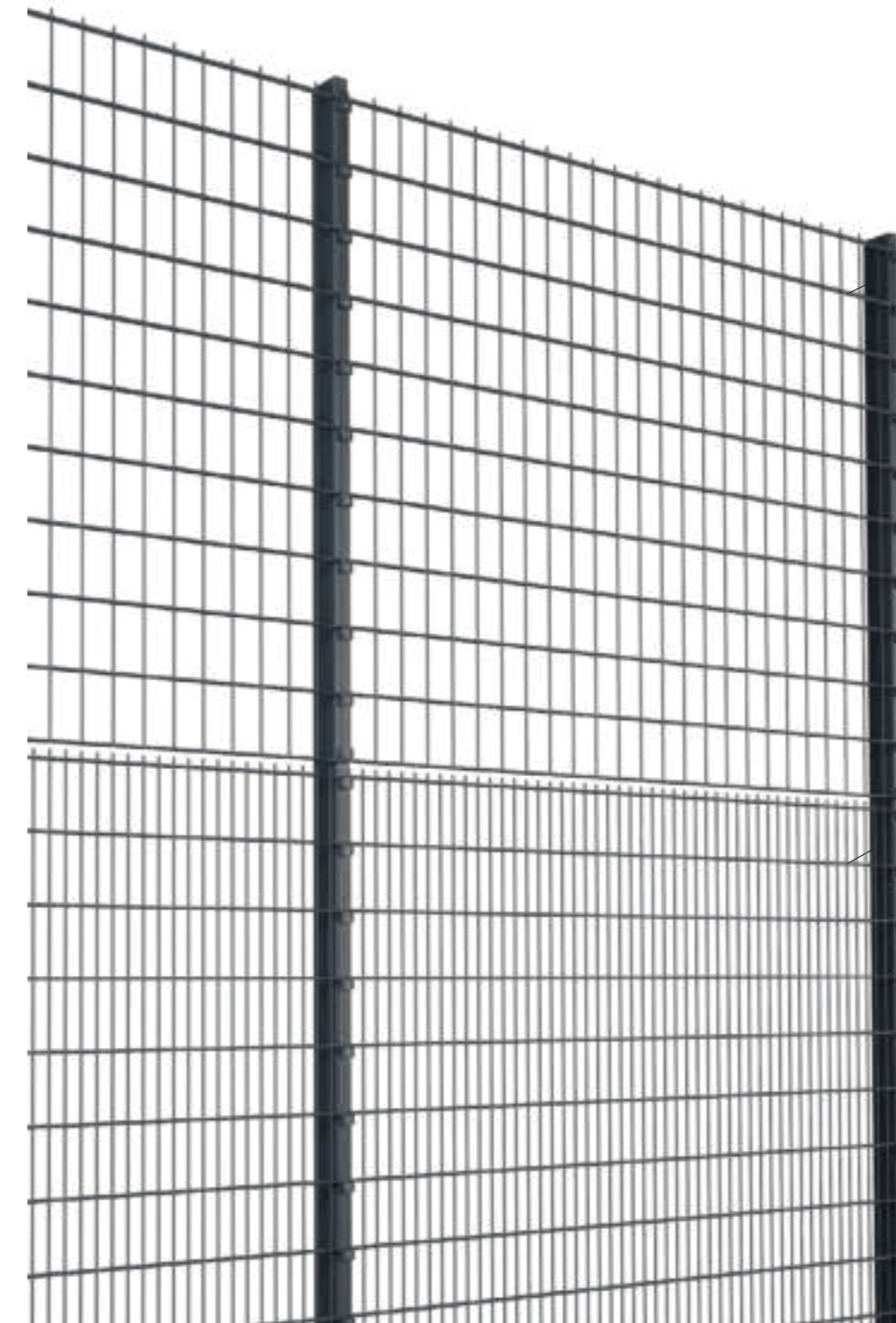

VEGA 2D Super Sport

Feuerverzinken oder Verzinkung + Polyester-Beschichtung.
Das aus Stahlstäben punktgeschweißte Paneel.
Durchmesser des horizontalen (doppelt) Drahts: 2x8 [mm].
Durchmesser des vertikalen Drahts: 6 [mm].
Maschenweite 100x200 [mm].
Breite der Paneele an den Außenachsen der Stäbe 2500 [mm].
Überstand: 30 [mm].

In zwei Größen 1030 und 2030 [mm] vorhanden.

VEGA 2D Super

Feuerverzinken oder Verzinkung + Polyester-Beschichtung.
Das aus Stahlstäben punktgeschweißte Paneel.
Durchmesser des horizontalen (doppelt) Drahts: 2x8 [mm].
Durchmesser des vertikalen Drahts: 6 [mm].
Maschenweite 50x200 [mm].
Breite der Paneele an den Außenachsen der Stäbe 2500 [mm].
Überstand: 30 [mm].

Vorhandenen Größen (Siehe S. 66)

Mobile Lösung

ist eine Lösung für den Sektor, der im Bereich der Sicherheit von Räumen und Objekten für die Zeit des Baus, der Reparatur, des Abbaus, etc. tätig ist. Die Tore, die die wichtigsten Elemente der Zutrittskontrolle sind, sind mit Stahlsockeln und Betonlasten ausgestattet, um die gesamte Konstruktion ohne Fundament und Verankerung zu stabilisieren.



TRAFFIC



V-KING



PI 95



SYSTEMLÖSUNGEN

Schiebetor PI 95 und Pforte BASTION in Verbindung mit den Industriezaunfeldern OPZ 252

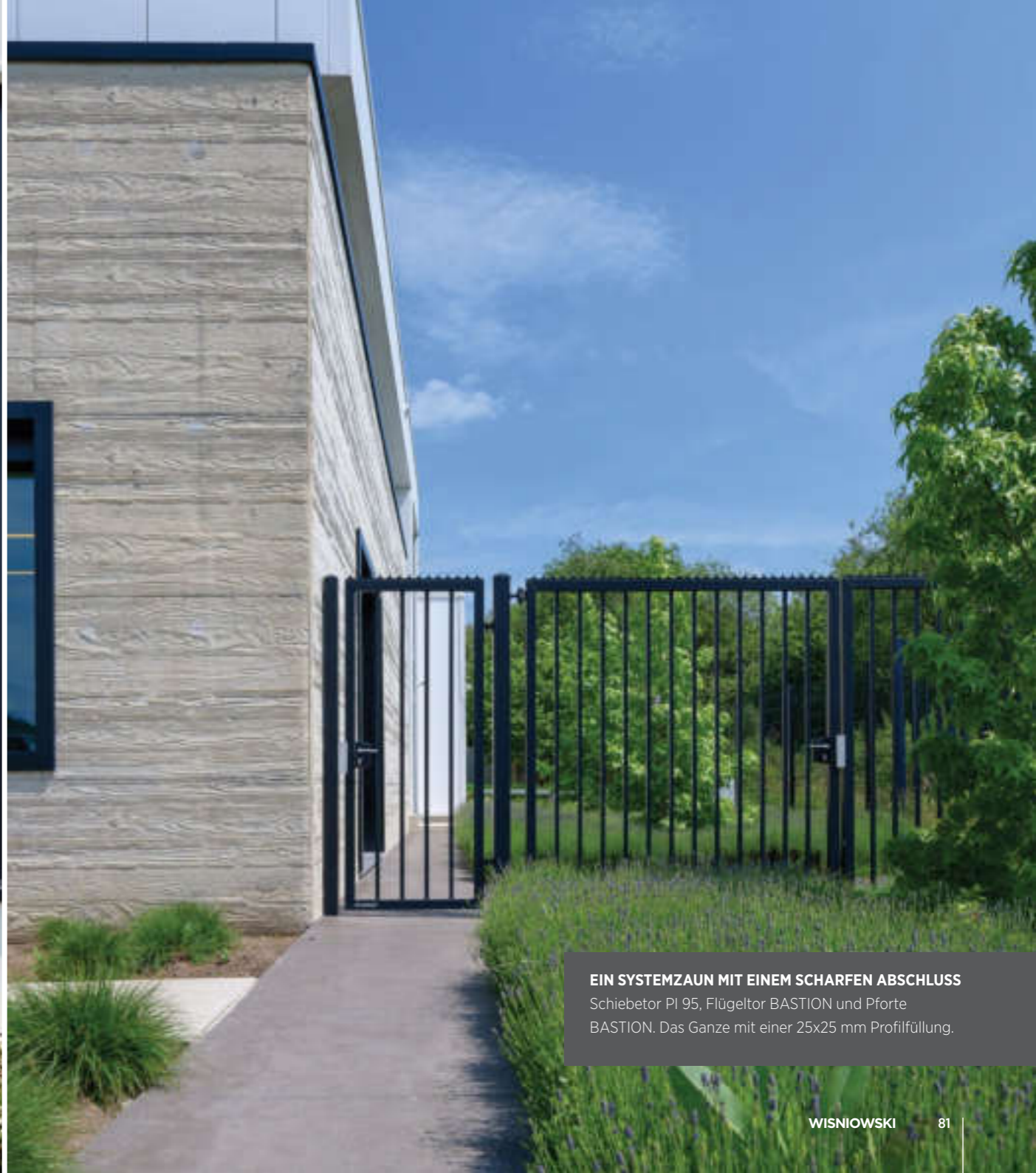

EIN SYSTEMZAUN MIT EINEM SCHARFEN ABSCHLUSS
Schiebetor PI 95, Flügeltor BASTION und Pforte
BASTION. Das Ganze mit einer 25x25 mm Profillfüllung.



SYSTEMLÖSUNGEN

Die Zuanlagen kann man auf verschiedene Art und Weise zusammenstellen. Das Tor V-King mit der Füllung 25x25 mm kann mit dem Gittermatten Vega B Zaun und der Pforte Bastion mit der Vega B Füllung zusammengebaut werden.

Das Schiebetor ist auf einer selbsttragenden Konstruktion aufgebaut. Das Tor hat keinen Kontakt zum Boden. Die Schiene ist dann viel weniger verschmutzt oder vereist.



AUTOMATIK IM SCHRANK

Das Schiebetor mit hohem Schrank ist eine perfekte Lösung und ein bequemer Gebrauch. Der Antrieb und die im Schaltschrank verriegelte Steuerung sind gegen die negativen Auswirkungen wechselnder Witterungsbedingungen und die Einwirkung von Personen geschützt, die nicht dazu aufgefordert werden.

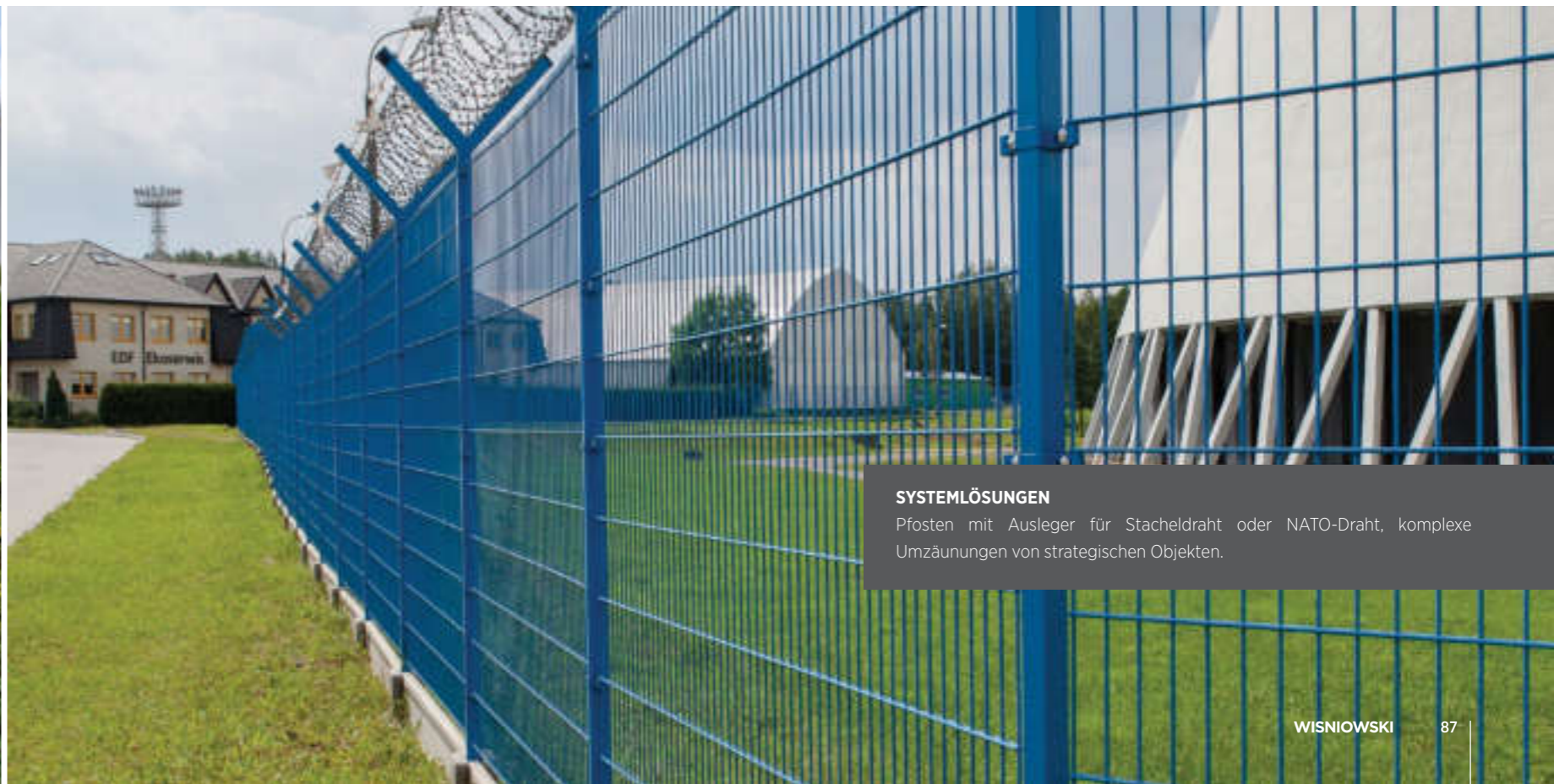

SYSTEMLÖSUNGEN
Pfosten mit Ausleger für Stacheldraht oder NATO-Draht, komplexe Umzäunungen von strategischen Objekten.



SYSTEMLÖSUNGEN
V-King-Tor mit der Gitterpaneel-Füllung VEGA 2D Super.
Die Paneele VEGA 2D Super an einem OMEGA-Pfosten
mit vorgefertigter Untermauerung.

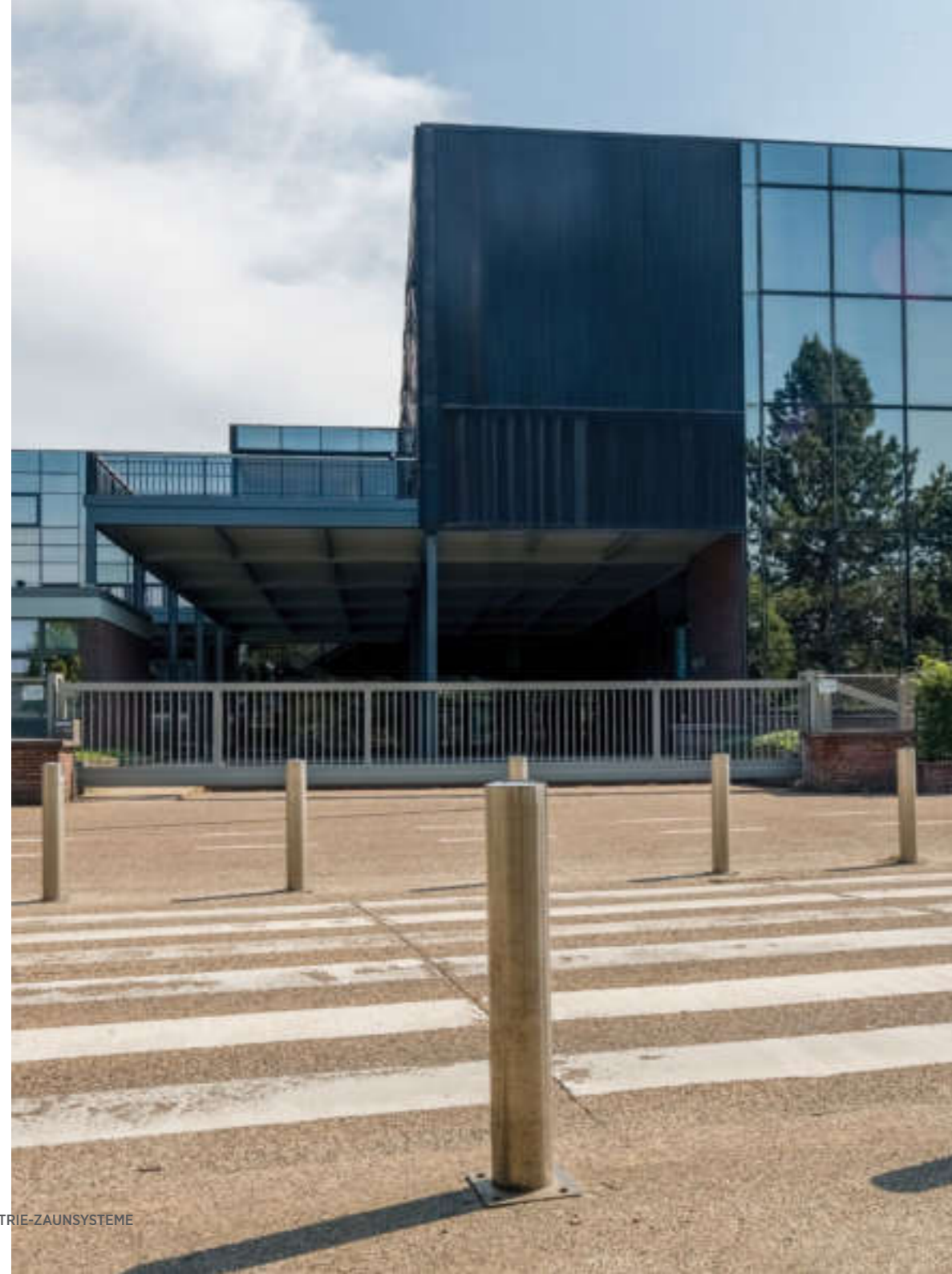

ZUGANGSKONTROLLE FÜR DIE GANZE EINFAHRTSBREITE
Das Schiebetor PI 200 wird bis zu einer maximalen Breite von 16 m gefertigt und ist zum Schließen von größeren Eingangsbreiten vorgesehen.



Schiebetor in Totmann-Ausführung. Torsteuerung über einen Schlüsselschalter.



PRAKTISCHE ANWENDUNG VON GITTERMATTEN
Das PI-Schiebetor in Kombination mit den Vega-Gittermatten wird häufig zur Umzäunung größerer Flächen eingesetzt.



Zaunsystem um das Objekt PUMP TRUCK.



Umzäunung eines Tennisplatzes.

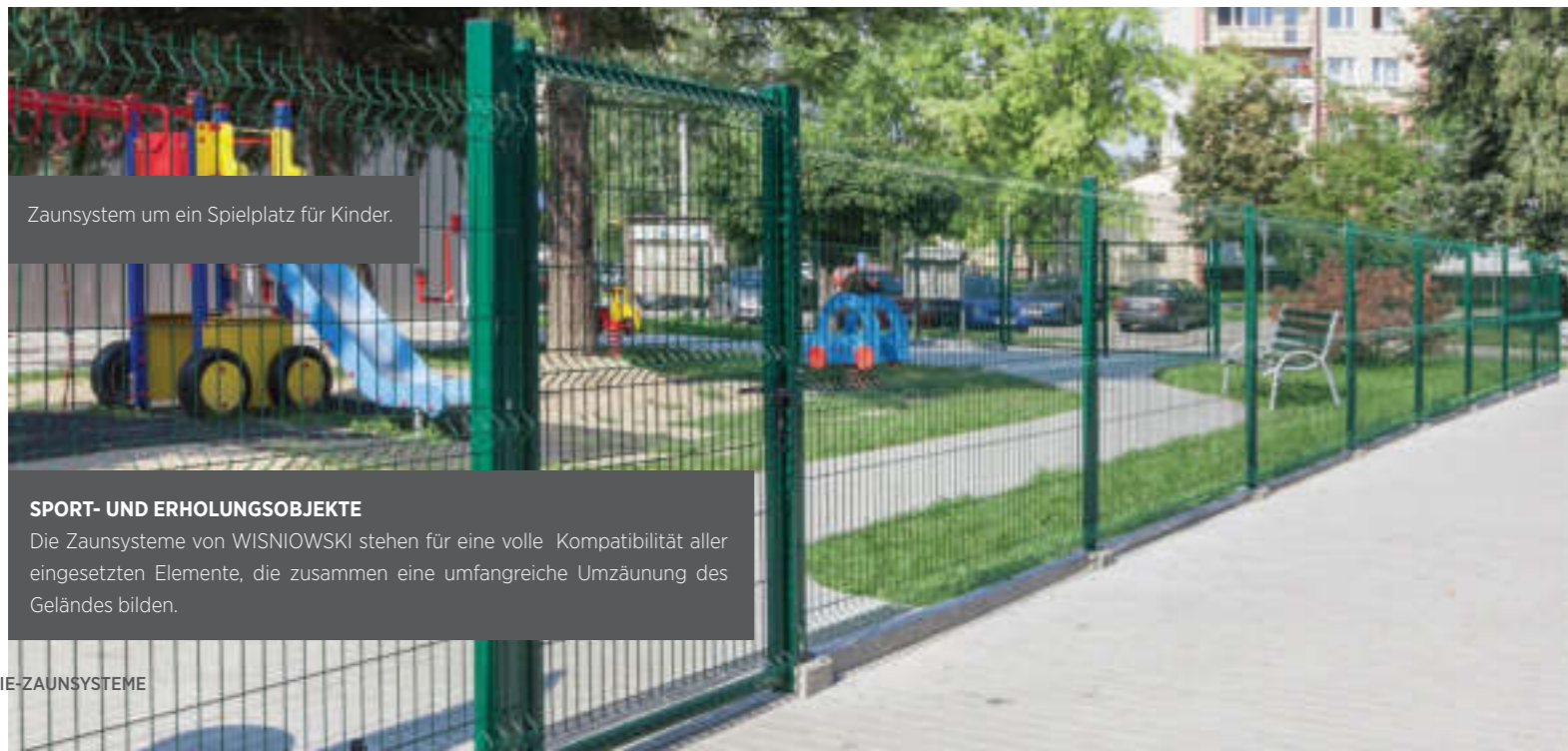

Zaunsystem um ein Spielplatz für Kinder.

SPORT- UND ERHOLUNGSOBJEKTE

Die Zaunsysteme von WISNIOWSKI stehen für eine volle Kompatibilität aller eingesetzten Elemente, die zusammen eine umfangreiche Umzäunung des Geländes bilden.



Umzäunung eines Stadions.

GITTERPANEEL IN DER LINIE EINES PRIVATGRUNDSTÜCK-ZAUNES

Eine interessante Lösung für ein robustes Zaunsystem ist die Verbindung von Elementen der dekorativen Zaunsysteme mit den Gitterpaneelen. Eine Verbindung dieser Art ist dank den modularen Elementen möglich, die ein perfekt aneinander passendes Zaunsystem bilden.

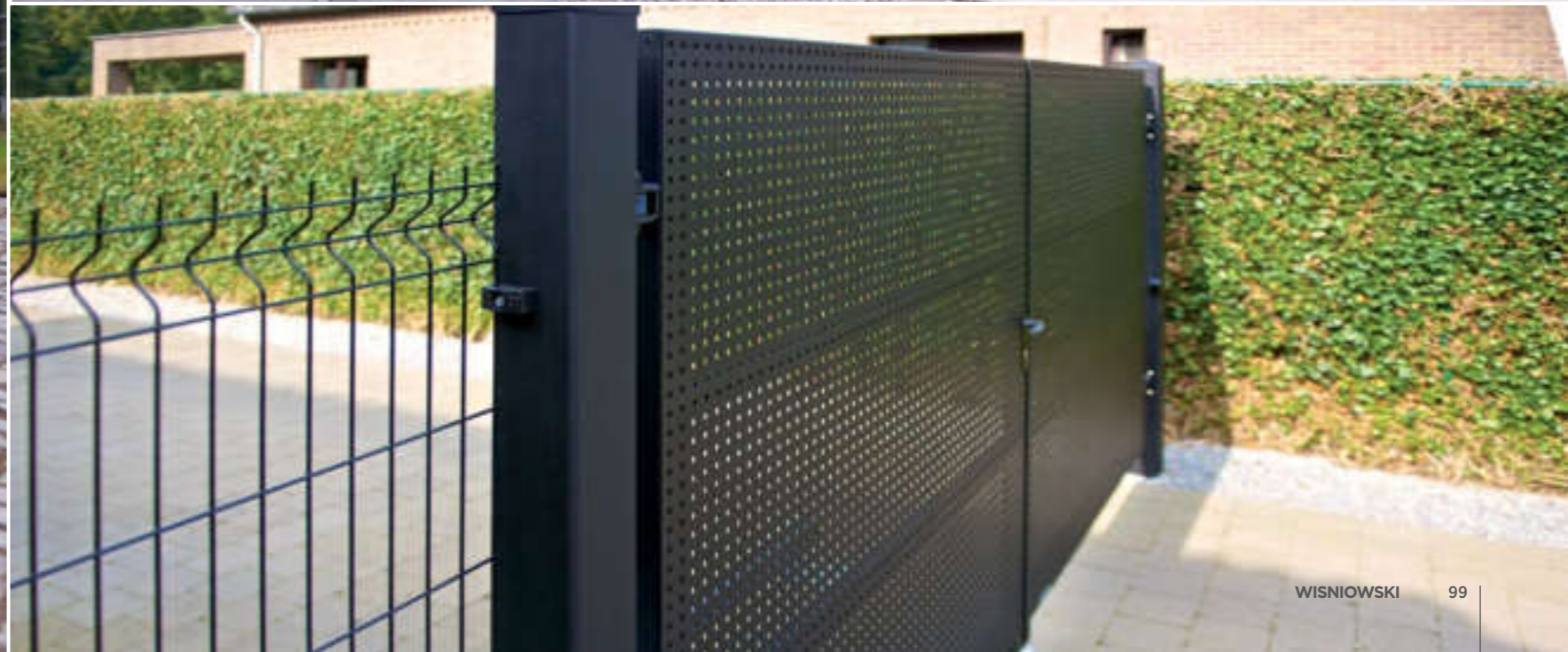



ANWENDUNG VON SCHIEBETOREN PI
Die Schiebetore werden in der Regel auf großen Flächen montiert, die eine freie Bewegung ermöglichen.



Industrietore werden auch in der Landwirtschaft eingesetzt.



GEGENLÄUFIGE TORE
Gegenläufige Tore sind eine Lösung, mit der Sie die Einfahrtsbreite bis zu 24 m schließen können.

Je nach Breite werden die gegenläufigen Tore auf den Laufschielen PI 95, PI 130 und PI200 gefertigt.





UNTYPISCHE UND SPEZIELLE LÖSUNG
Zwei gegenläufige Tore schließen die Einfahrtsbreite 60[m] so, dass das Flugzeug (die gesamte Spannweite der Flügel) durchfahren werden kann.

WISNIOWSKI HALL INCLUSIVE

Bei der Kollektion WISNIOWSKI Hall Inclusive handelt es sich um ein umfangreiches Angebot an Industrietoren, -türen und -zaunsystemen, die vor allem ergonomisch, sicher, langlebig und zuverlässig sein sollen. Die innovativen technischen Lösungen haben ihre Widerspiegelung in den perfekten Nutzungseigenschaften gefunden, die den höchsten Anforderungen an die Ausstattung spezieller Objekte erfüllen. Die Produkte aus der Kollektion erleichtern eine flüssige Logistik und tragen zu einer reibungslosen Arbeit des Unternehmens bei.

Im Rahmen der Kollektion kann man u. a. von Sektional-, Roll-, Hängeschiebetoren, Stahl- und Aluminiumelementen sowie Paneel-Zaunsystemen auswählen.



Industrietor
MakroPro 2.0

Stahltür
Eco

Schiebetor
PI 200





WISNIOWSKI

TORE | FENSTER | TÜREN | ZAUNSYSTEME

ENTDECKEN
SIE **MEHR...**



www.wisniowski.eu

Die abgebildeten Produkte verfügen teilweise über eine Sonderausstattung und entsprechen nicht immer der Standardausführung • Dieser Prospekt stellt kein Angebot im Sinne des Bürgerlichen Rechts dar • Der Hersteller behält sich das Recht auf Änderungen vor • Alle Rechte vorbehalten • Vervielfältigung und Nutzung, auch auszugsweise, ausschließlich mit Zustimmung von WISNIOWSKI Sp. z o.o. S.K.A. • 08/20/DE