

Streifenvorhänge

Die wirtschaftlich günstigste Lösung Energie zu sparen



Technisches Datenblatt

Zum Verschließen von großen Türöffnungen

Zur Trennung unterschiedlich beheizter Hallen

Zur Kapselung von Maschinen und Anlagen im Fertigungsbereich gegen Staub, Späne, Spritzer, Funkenflug u.Ä.

Streifenvorhänge

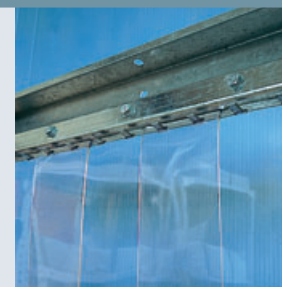

Starre Befestigung



Schwenkbare Befestigung

■ Einsatzzwecke

Streifenvorhänge können zum Einsatz kommen um:

- große Torflächen zu verschließen
- unterschiedlich beheizte Hallen zu trennen und den Energieaustausch zu minimieren
- Maschinen und Anlagen im Fertigungsbereich gegen Staub, Späne, Spritzer, Funkenflug u.Ä. zu kapseln

■ Konstruktionsmerkmale

Die Streifen des Vorhanges bestehen aus transparentem PVC. Bei allen Vorhangtypen, mit Ausnahme der Varianten 2/80 und der Ausführungen mit Tiefkühlmaterial plast-K, werden die Randstreifen zur besseren optischen Abgrenzung in Rot geliefert. Alle Streifen haben abgerundete Kanten und sind einzeln befestigt. Dadurch können einzelne Streifen einfach und schnell ausgetauscht werden.

Alle Metallteile sind verzinkt und bieten einen guten Korrosionsschutz. Die Lieferung erfolgt als Bausatz zur einfachen Selbstmontage. Entscheidend für die Effektivität eines Streifenvorhangs sind die richtige Wahl von Streifenstärke und Überlappung. Daher sind Streifenvorhänge der Reihe Rapid Store in verschiedenen Ausführungen erhältlich, wobei die erste Ziffer die Stärke des verwendeten Streifenmaterials in mm angibt und die zweite Ziffer die Überlappung in Prozent widerspiegelt.

Beispiel: Streifenvorhang 4/50:

Streifenstärke = 4 mm, Überlappung = 50 %.

Technische Daten		
	Streifenvorhang SE	Streifenvorhang E
Befestigung	schwenkbar	starr
Innentor	geeignet	geeignet
Außentor	bedingt geeignet	bedingt geeignet
Größen in mm		
B max.	je nach Kundenwunsch	
H max.	6000 mm	6000 mm
Oberflächen		
Profile	verzinkt	verzinkt; Edelstahl
Streifen	- plast-Standardtyp glasklar mit plast-rot als Seitenstreifen zur optischen Begrenzung (außer Typ 2/80 und plast-K) - plast-K für den Tiefkühlbereich	
Befestigungsarten	Scharnierwelle	Klemmprofil
	Typ A, C, D	Typ E
	zur Anordnung unter oder vor dem Sturz	

Produkteigenschaften Streifenvorhänge



■ Oberflächenmaterial

Alle Metallteile sind verzinkt.

■ Streifen

Die Streifen bestehen aus transparentem PVC-Material. Je nach Einsatzzweck kann zwischen verschiedenen Materialbreiten und Stärken gewählt werden. So stehen Streifen in Breiten von 200, 300 und 400 mm und Stärken von 2, 3, und 4 mm zur Verfügung. Zur optischen Abgrenzung wird der Streifenvorhang mit roten Randstreifen ausgeführt, Ausnahmen bestehen bei der Ausführung 2/80 sowie bei dem Material plast-K, das für Einsätze in Tiefkühlräumen eingesetzt wird.

■ Befestigungsarten

Bei den Befestigungsarten kann zwischen einer schwenkbaren Befestigung mittels Scharnierwellen (Typ SE) und einer starren Befestigung mittels Klemmprofil (Typ E) zur Anordnung unter oder vor dem Sturz gewählt werden.

Auswahl der Streifenausführungen und Befestigungsarten

Type	2/80	3/60	3/80	3/66	3/100	4/50	4/60	4/80	4/100
Lamellengröße	200 x 2	300 x 3	300 x 3	300 x 3	300 x 3	400 x 4	400 x 4	400 x 4	400 x 4
Befestigungsart	ACD	ACD	ACD	E	ACDE	E	ACD	ACD	ACDE
Überlappung in %	80	60	80	66	100	50	60	80	100
Überlappung in mm	80	90	120	100	150	100	120	160	200

Befestigungsarten

Schwenkbare Befestigung

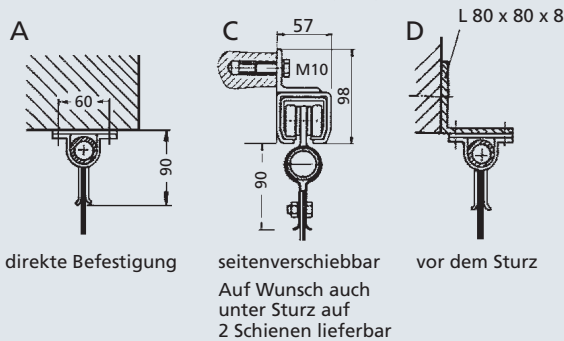

Starre Befestigung

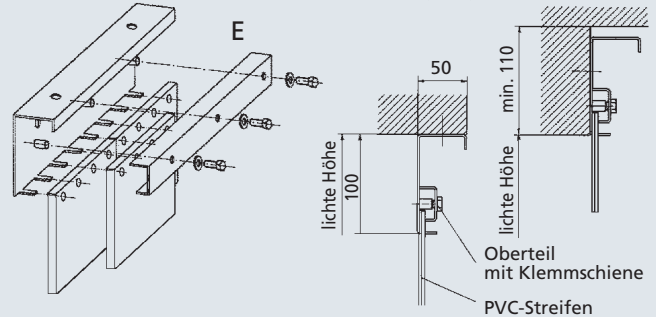

Wir sind für Sie da !

Unsere Produkte im Überblick:

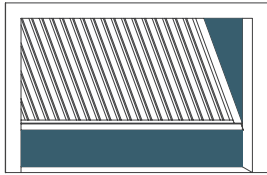

Kipptore
nicht ausschwenkend

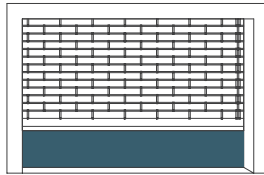

Rollgittertore

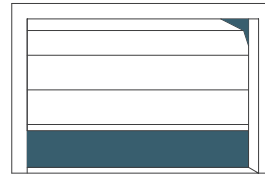

Sektionaltore

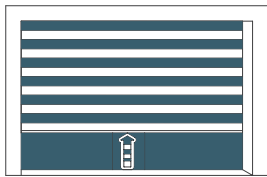

Alu-Schnellauftore

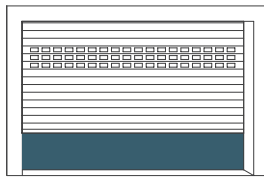

Rolltore

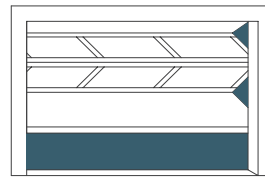

Falthebetore

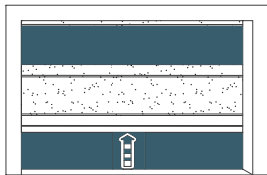

PVC-Schnellauftore

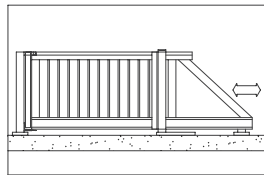

Schiebetore

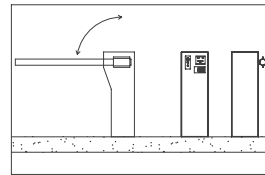

Schranken-/Wechsel-sprechanlagen

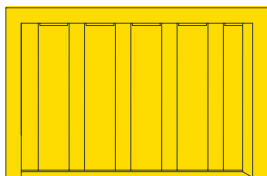

Streifenvorhänge

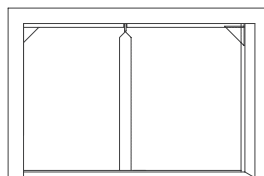

Plastik-Pendeltüren

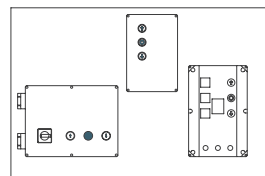

Steuerungen



Hauptsitz:

77746 Schutterwald - Deutschland

Drei Linden 7
Telefon 0049 781 / 28404-0
Telefax 0049 781 / 28404-140
E-Mail: info@tortechnik.com
Internet www.tortechnik.com

CH - 4629 Fulenbach - Schweiz

Industrie Allmend 32
Telefon 0041 61 85310 60
Telefax 0041 61 85310 61
E-Mail: info@bn-tortechnik.ch
Internet www.bn-tortechnik.ch

F - 67230 Huttenheim - Frankreich

2 Rue du Presbytère
Telefon 0033 3 88 / 18 42-24
SAV 0033 3 88 / 8760-58
E-Mail: info@bnfrance.fr
Internet www.bnfrance.fr

Niederlassungen:

04668 Grimma - Deutschland

Am Weinberg 6
Telefon 0049 34 37 / 71 34-0
Telefax 0049 34 37 / 71 34-24
E-Mail: info@tortechnik.com
Internet www.tortechnik.com

66849 Landstuhl - Deutschland

Hauptstrasse 10
Telefon 0049 6371 / 8 02 44 20
E-Mail: info@tortechnik.com
Internet www.tortechnik.com

www.tortechnik.com